

O'ZBEKISTON RESPUBLIKASI OLIY VA O'RTA MAXSUS TA'LIM VAZIRLIGI
O'RTA MAXSUS, KASB-HUNAR TA'LIMI MARKAZI

S. ABDIRASILOV, B. BOYMETOV,
N. TOLIPOV

TASVIRIY SAN'AT

Kasb-hunar kollejlari uchun o'quv qo'llanma



*Cho'lpon nomidagi nashriyot-matbaa ijodiy uyi
Toshkent — 2006*

*Oliy va o'rta maxsus kasb-hunar ma'limi
o'quv metodik birlashmalar faoliyatini
muvofiqlashtiruvchi Kengash nashrga tavsiya etgan*

Taqrizchilar:

- Ne'mat Abdullayev** — Kamoliddin Behzod nomidagi Milliy rassomlik va dizayn institutining «Tasviriy san'at tarixi va nazariyasi» kafedrasini mudiri, professor,
- Bahrom Tojiyev** — Nizomiy nomidagi TDPU «Tasviriy san'at va uni o'qitish metodikasi» kafedrasini dotsenti, O'zbekiston Badiiy akademiyasi ijodkorlar uyushmasining a'zosi.

Ushbu o'quv qo'llanmada tasviriy san'atning asosi hisoblangan qalamtasvir, rangtasvir, haykaltaroshlik, dizayn san'ati hamda san'at tarixi bo'yicha nazariy va amaliy mashg'ulotlar, tasviriy san'atning nazariy asoslari: tasviriy san'atda perspektiva, kompozitsiya qonunlari, chiziqli konstruktiv qurilish, yorug'-soya qonunlari, odam tuzilishi va uning plastik anatomiyasi, qush va hayvonlarning qalamchizgilarini bajarishda o'ziga xoslik va ularning badiiy ta'limdagi ahamiyati kabi boshqa qator mavzular o'rin olgan.

Qo'llanma talabalarning bilim va malakalarini hisobga olgan holda oddiydan-murakkabga usulida ishlab chiqilgan. O'quv qo'llanmadan tasviriy san'atga aloqador barcha mutaxassislar, metodistlar ham keng foydalanishlari mumkin.

A $\frac{4306011700 - 118}{360(04) - 2006}$ - 2006

ISBN 978-9943-05-001-3

© Cho'lpon nomidagi nashriyot-matbaa ijodiy uyi, 2006-y.

KIRISH

San'at insoniyat ma'naviy madaniyatining tarkibiy qismi bo'lib xizmat qiladi. U musiqa, teatr, kino, badiiy adabiyot, xoreografiya, tasviriy va amaliy bezak san'ati kabi ko'plab san'at turlarini o'z ichiga oladi. San'atning har bir turi o'z oldiga qo'yilgan vazifalarga ko'ra turli vositalardan foydalanadi, masalan, adabiyot — so'zdan, musiqa — tovushlardan, tasviriy san'at — rang va chiziqlardan va hokazo. Shu bilan birga, har bir san'at turi yana bir necha xil va janrlarga bo'linadi.

San'atning eng qadimiy va keng tarqalgan turlaridan biri — tasviriy san'atdir.

San'atkor o'z asarlarida voqea va hodisalar, turli holatlarning ma'lum bir ko'rinishini ifodalab, tasvir orqali ichki mohiyatni ochib, kishilarning ma'naviy qiyofasi, psixologik (ruhiy) holati va fikrlarini tasvirlaydi.

Rassom biror shaxs rasmini ishlar ekan, u hech vaqt uni faqat o'ziga o'xshatish bilan chegaralanmaydi, balki tasvir orqali, avvalo, o'zining fikr va tuyg'ularini tomoshabinga yetkazishga harakat qiladi. U dastlab g'oyaga mos mavzu tanlaydi, voqea kompozitsiyasini quradi, shu yo'lda izlanadi, naturani kuzatib, eskizlar chizadi hamda etyudlar yaratadi. Tasviriy san'atda predmetlarning shakli, hajmi, rangi, ularning o'zaro muvozanatini to'g'ri ko'rsatishda tasvirni aniq ishlash juda muhim. ✓

Tasviriy san'at inson ongiga tezda ta'sir etib, unda ezgu hislar uyg'otadigan, ma'naviy olamini boyitadigan san'at turlaridan biridir. Shu bilan birga, tasviriy san'at inson shaxsining shakllanishi va kamolga yetishiga yordam beradigan tarbiyachi hamdir.

Pedagogika kollejlari ta'lim oluvchi talabalarning tasviriy san'atdan maxsus bilim va malakalarga ega bo'lishi ularning badiiy-ijodiy qobiliyatlarini, badiiy didini, rang sezishi va tasavvurini rivojlantiradi, buyuk rassomlar yaratgan asarlar go'zalliklarini ko'ra bilishga, ularni idrok etishga olib keladi.

Tasviriy san'at nazariy asoslari bo'yicha chuqur bilimga ega bo'lish, ayniqsa, qalamtasvir, rangtasvir, kompozitsiya, qurish-yasash, haykaltaroshlikdan malaka hosil qilish, manzarali, mavzuli kompozitsiya yaratish, odam shaklini turli harakatlar va kiyimlarda tasvirlash usullari, haykaltaroshlik, dizayn san'ati, tasviriy san'at tarixi haqidagi ko'nikma va ma'lumotga ega bo'lish tasviriy san'at o'qituvchisi faoliyatida hal qiluvchi ahamiyat kasb etadi.

Tasviriy san'at pedagogika kollejlari maxsus fanlardan biri hisoblanadi va o'z oldiga quyidagi vazifalarni qo'yadi:

1. O'quvchilarga tasvirlash asoslarini o'rgatish, ya'ni tikuvchilik texnologiyasi, kiyimlarni loyihalash ishlarini amalga oshirishda badiiy ijodiy, kuzatish qobiliyatlarini shakllantirish.

2. O'quvchilarning badiiy ijodiy qobiliyatlarini o'stirish, ularning badiiy didini tarbiyalash, borliq va san'atdagi klassik va hozirgi zamon san'at go'zalliklarini ko'ra bilishga o'rgatish.

3. O'quvchilarni eskiz tayyorlashda kiyim detallarini to'g'ri ko'rsatish, inson qomatini kiyimda qonun-qoida asosida tasvirlash, shu bilan birga, to'garak ishlarini mahalliy materiallardan unumli foydalangan holda o'tish.



Hajmsiz buyumlarning o'ziga qarab rasmini chizish. Buyum va uning shakli, tuzilishi, elementlari haqida tushuncha. Narsaning fazoviy holati. Buyumni kuzatish, tahlil qilish, asosiy va tipik belgilarini aniqlash. Buyumni qog'oz ichiga joylashtirish bo'yicha ma'lumotlar.

QALAMTASVIR

Tasviriy san'atning barcha turlarining asosi qalamtasvir hisoblanadi. «Qalamtasvir» XVIII asrdan boshlab chiziqlar yordamida obraz yaratish sifatida tasvirni belgilovchi atama bo'lib kelgan. U buyumning barcha san'at turlaridagi shakli, o'lchami, tuzilishi va xarakterini belgilab beruvchi muhim xususiyatlari bilan tanishtiradi.

Tasviriy san'at turlarining asosi — qalamtasvirni chizmachilik bilan taqqoslasak, uning xususiyatlari yanada yaqqol ayon bo'ladi. *Birinchi*dan, rassom tasvirni ko'z bilan chamalab, o'z qo'li bilan qisqa vaqtda tasvirlab ko'rsata oladi. *Ikkinchi*dan, rassom tasvarda buyumning tashqi asosiy belgilari, uning materialligi, hajmi, yorug'ligi, fazoviy joylashuvi va hokazolarni ko'rsatadi. *Uchinchi*dan, qalamtasvarda nafaqat buyumning tashqi turli belgilari tasvirlanadi, balki buyumning ichki mazmuni ham ifodalaniib, kuzatuvchida muayyan fikr va hissiyot uyg'otadi.

Qalamtasvir xususiyatlarini chuqurroq o'rganish uchun tasvirlash shartli ravishda bir necha turga bo'linadi.

Qalamtasvirning tasvirlash vositalari ishlatilishi bo'yicha tasvir **chiziqli** va **tusli** bo'ladi. **Chiziqli** rasm qoidaga ko'ra och rangli va umumlashtirilgan bo'ladi. Chiziqlar orqali badiiy obraz yaratiladi. Jadvallar, shartli chizmalar, doskadagi tasvirlar shular jumlasidandir.

Tusli tasvirlar muhitdagi buyumning hajmliligi, yorug'ligi, fakturasi va fazoviy munosabatlarining to'liq ta'rifini beradi. Bunday rasmlar **yorug'-soyali** va **tusli** rasmlar deb ataladi.

Ayrim buyumlar sharpasi va tashqi ko'rinishi orqali xarakterlidir. Shuning uchun bunday ko'rinishlarni tasvirlashda ayrim hollarda tusli tasvirning oddiy turi tanlanadi, bu esa **siluet** deb nomlanadi, ya'ni bir xil tekis tus bilan qoplanib, tashqi ko'rinish chizig'i orqali bajariladigan tasvir (1-rasm).

Qalamtasvir bajarish uslubiga ko'ra **asl nusxa** (original) va **bosma** turlarga bo'linadi. **Asl nusxa rasm** rassom tomonidan o'z qo'li



1-rasm. Qalamtasvir turlari:

- a* — chiziqli (A. Matiss. «Ayol portreti»); *b* — yorugʻ-soyali (P. Ahmedov. «Qizim»); *d* — tusli (M. Mirzarahimov. «Sadriiddin Ayniy portreti»);
e — siluetli (E. Kruglikova. «M. Svetayeva portreti»).

bilan yaratilgan yagona namuna hisoblanadi. **Bosma rasm** esa qogʻoz yuzasiga qolipdan tushirilgan rasmdir, u **estamp** deb yuritiladi. Estampning bir necha koʻrinishi mavjud: **gravyura, lino-gravyura, litografiya.**

Qalamtasvir ishlatilishiga koʻra **akademik** va **ijodiy** tasvirlarga boʻlinadi. **Akademik qalamtasvir** — bu uzoq vaqt davomida tasvirlashga oʻrgatish, turli shakl va belgilarni oʻrganish hamda tasvirlash usullarini oʻzlashtirish maqsadida bajariladigan rasm.

Unga buyumning tashqi ko‘rinishi tasvirini belgilovchi barcha asosiy jihatlarini qayd qilish taalluqlidir.

Ijodiy qalamtasvir — bu rassomning fikri, hissiyoti va dunyoqarashini obrazli ifodalovchi tasviriy san‘at asari.

O‘quv va ijodiy ishlarda **qoralama**, **etyud**, **eskiz** kabi atamalar keng qo‘llaniladi. **Qoralama** deb qisqa vaqtli tasvirga aytiladi. Buyum tasviri yoki uning qismlarining mukammal o‘rganilishi **etyud** orqali amalga oshiriladi. Etyud va qoralamalarda chuqur o‘rganilib yig‘ilgan haqiqiy materiallar ijodiy rasm yoki asarlar yaratilishi mobaynida foydalanishga mo‘ljallangan dastlabki chizgilar **eskiz** deb yuritiladi.

Ma‘lumki, **kuzatish** deganda, narsaga qarab uning shakli, rangi, tuzilishi, o‘lchami va bo‘laklarining nisbati, uning fazoviy holati va hokazolarni aniqlay olish tushuniladi.

Kuzatish muntazam ravishda mo‘ljallangan va yo‘naltirilgan o‘zlashtirishni nazarda tutadi. Narsaning mazmunli obrazi ongimizda tasavvur asosida shakllanadi. Bu obraz negizida kuzatilayotgan narsaning tashqi belgilari ifodalanadi. Kuzatishning o‘ziga xos xususiyatlaridan biri — o‘rganish, bilish va tushunishdir. Kuzatish bevosita kishilarning ko‘rish qobiliyatiga bog‘liq. Rasm chizishda chizuvchi naturani sinchiklab o‘rganadi va tahlil qiladi. Natura tuzilishining xarakterli belgilarini aniqlaydi. Rassomning o‘z fikrini tasviriy holda, ya‘ni tasvirlanayotgan narsalarning tuzilishi, bo‘laklarining o‘zaro bog‘liqligi, fazoviy holatini ko‘z oldiga yaxlit keltirib ifodalashi **sintez** deyiladi. Narsaning chizish jarayoni **kuzatish**, uni atroflicha **tahlil qilish** va **tasvirlash**dan iboratdir. Narsalarning rasmini to‘g‘ri va ishonarli tarzda tasvirlash uchun ularni kuzata bilishni o‘rganish zarur. Yozish va o‘qishni o‘rgangandek, qunt va chidam bilan muntazam mashq qilgan kishi rasm chizishni ham o‘rgana oladi.

Tasvirlash vaqtida kuzatish, borliqni o‘rganish jarayoni va uch o‘lchamli, hajmli buyumlarni ikki o‘lchamli qog‘oz yuzasida tasvirlash fazoviy holat haqidagi tushuncha va tasavvurlarni shakllantiradi.

Tasvirlash jarayonini 4 bosqichga ajratish mumkin.

1-bosqich. Qo‘yilmaning tuzilishiga qarab qog‘oz varag‘i tik yoki yotiq holatda bo‘lishi aniqlab olinadi. Narsaning tashqi shakllari kuzatilib, bu shakllar qo‘shimcha chiziqlar yordamida geometrik shakllar tarzida belgilanadi hamda amalda qanday maqsadlarda ishlatilishi tahlil qilinadi. Narsa bo‘yining eniga nisbati aniqlanadi. Narsaning tashqi ko‘rinishida joylashgan umumiy belgilari — abrisi ko‘rsatiladi.

2-bosqich. Narsaning umumiy shakli va tasvirning nisbati, o‘lchami hisobga olinib, qog‘ozda uning joylanishi (kompozitsiya)

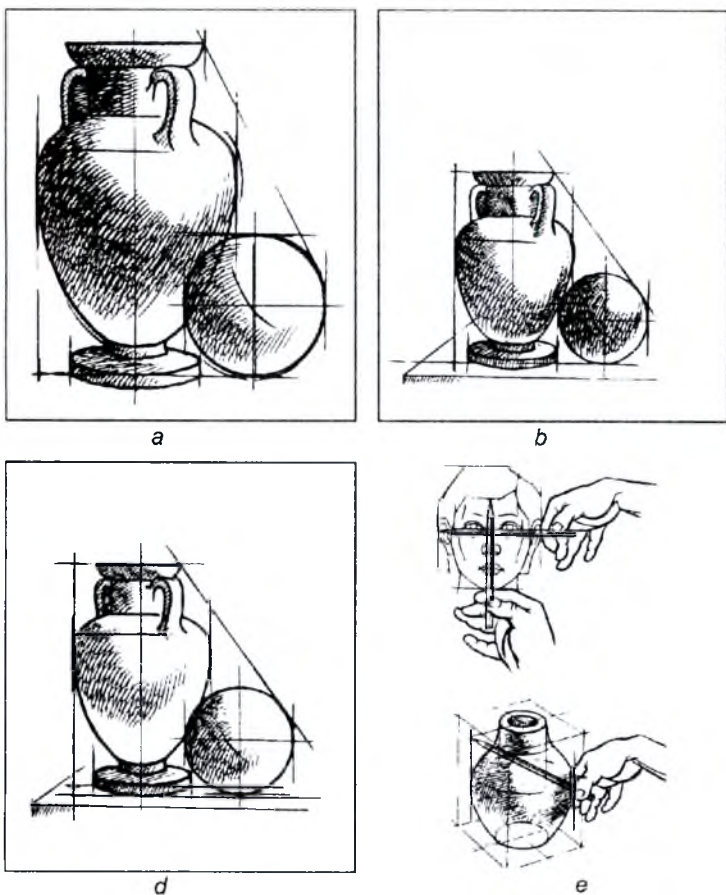

2-rasm. Narsalarning qog'ozga to'g'ri joylashtirilishi:
a, b — noto'g'ri; *d* — to'g'ri; *e* — nisbatlarni aniqlash.

(2-rasm) aniqlanadi. Narsaning asosiy nisbatlari, uning o'lchami, konstruktiv qurilishi perspektiv qisqarish qoidalariga rioya qilingan holda tasvirlanadi.

3-bosqich. Narsaning asosiy qismi va mayda bo'laklarining o'zaro joylashuvi aniqlanadi. Tasvirlashda qo'llanilgan yordamchi chiziqlar o'chirib tashlanadi va qo'yilmadagi narsalar bilan chizilgan rasm taqqoslab ko'riladi. Rasmdagi narsalarning yorug'-soyasi shtrixlanib, och-to'qligi aniqlanadi. Tasvirlangan narsadagi yorug', uning yarim soyasi, shaxsiy soyasi, **refleks**, shu'la qismlari oxiriga yetkaziladi.

4-bosqich. Shakllarning xarakteri va fakturasi ko'rsatiladi hamda ish butun bir yaxlitlikka keltirilgan holda tugallanadi.

Tasvirlash uchun maxsus ish qurollari zarur. Ular bilan qanday muomalada bo'lishni bilib olish kerak bo'ladi. Ish qurollari quyidagilardir: **qog'oz**, turli qattiq va yumshoqlikdagi **grafik qalamlar**, **akvarel bo'yoqlar**, **yumshoq** va **yassi** shakldagi **mo'yqalam**, **o'chirg'ich**, **rasm taxtasi** (planshet) va **molbert**¹.

Rasm chizishda **qog'oz**² asosiy material hisoblanadi. Qog'oz, albatta, oppoq, yetarli darajada qalin va pishiq bo'lishi kerak. Uning eng yaxshisi «vatman» deb ataluvchi qog'ozdir. Akvarel bo'yog'ida ishlash uchun vatman qalin va yuzasi g'adir-budir bo'lishi kerak, agarda qog'oz yupqa va bo'sh bo'lsa, u suvni tez shimib olib iviydi, natijada bo'yoq yoyilib ketadi. Shu bilan birga, «yarim vatman» qogozdan ham foydalanish mumkin. Hozirgi kunda ko'plab qog'oz xullari mavjud. Lekin qog'ozni yaratgunga qadar odamlar yog'och, yaproqlarga, sopol g'ishtlarga va g'or devori toshlariga rasmlar chizishgan.

Ba'zi xalqlarda, masalan, Misrda papyrus yaproqlariga ham yozishgan. Qadimgi Pergam davlatida hayvonlar terisi ham qog'oz o'rnida ishlatilgan. U «pergament» deyilgan. Lekin bunday «qog'oz»lar juda ham qimmat bo'lgan, chunki bitta kitob uchun kamida bir necha yuz mol terisi ishlatilgan.

Qog'oz II asrda xitoyliklar tomonidan kashf etilgan. U mayda mato bo'laklaridan ishlab chiqilgan. Hozirgi qog'ozlar esa maxsus qog'oz fabrikalarida ishlab chiqariladi.

Oddiy qora qalam. Hozirgi kunda oddiy qora qalamning juda ko'p turlari mavjud. O'rtacha yumshoq qalamlardan tortib, juda ham qattiq qalam turlari mavjud. Bular; «T», «2T», «H», «2H», «M», «2M», «3M» va boshqalardir. Tariximizga nazar tashlaydigan bo'lsak, ibtidoiy davrlarda odamlar g'orlarga, tog'u toshlarga turli xil tasvirlarni ishlab qoldirishgan. Ular qattiqroq narsalar bilan g'orlar devorlarini tirnab turli xil shakllarni yasashgan.

Ammo rivojlanish jarayonida tasvir ishlarining turli xil asbob-uskunalar ham takomillashib bordi. Oddiy qora qalamlar ham shular jumlasidandir. XVI asrda Angliyada grafit konidan topilgan tayoqchalar rasm chizishda qo'llanilganda, ularning qog'oz yuzasida juda ham nafis va chiroyli chiziqlar tushira olish xususiyatiga ega ekanligi aniqlangan. Shu kunlarda foydalanilayotgan oddiy qora qalamlar XVII asrning oxirida fransuz olimi N.Kante tomonidan kashf etilgan bo'lib, ularni yog'och moslamasiga yopishtirib ishlatish taklif etilgan.

¹ S. *Abdirasilov*. Tasviriy san'at atamaları. T., 2002.

² I. *Yo'ldoshev*. O'zbek kitobchilik terminologiyasi. T., «Fan», 2004. 42—47-betlar.

«Т» harfi bilan belgilangan qalamlar «твёрдый» — qattiq degan ma’noni anglatadi. Odatda ular gipsli buyumlar ishlanganda qo’llaniladi. «М» belgisi «мягкий» — yumshoq degan ma’noni bildiradi, bunday qalamlardan ko’proq xomaki rasm ishlash yoki kompozitsiya eskizlari tayyorlashda foydalaniladi.

Akvarel bo’yog’i suvda osongina eriydi. Uning tarkibiga bo’yoq moddasi (o’simlik yoki minerallarning mayin qilib yanchilgan kukuni) va bog’lovchi modda — olcha yelimi, glitserin, shuningdek, ozroq asal kiradi. Qadim zamonlardan buyon akvarel bo’yog’i o’zining nafisligi va ranglarining tiniqligi, yorqinligi, uyg’unlashib ko’rinishi bilan ajralib turadi, hatto ishlatilgan paytda, bir rangning ustidan ikkinchisi surilganda ham avvalgi rang seziladi, qo’shilish natijasida yangi rang hosil bo’ladi.

Mo’yqalam. Bo’yoq bilan ishlash uchun mayin mo’ynali yumaloq shakldagi mo’yqalamlardan foydalanish kerak. Ular yumaloq va yassi shaklda bo’lib, olmaxon, bo’rsiq, suvsar, quyon, tuya kabi hayvonlarning mo’ynalaridan tayyorlanadi. Sifatli mo’yqalam ho’llanganda qillari bir joyga yig’ilib, konussimon holatga keladi. Yumaloq mo’yqalamlar akvarel bo’yog’idan foydalanilganda, yassi shakldagilari esa guash bilan ishlashda qo’llaniladi.

O’chirg’ich. Rasm chizishda yordamchi va ortiqcha chiziq hamda shtrixlarni o’chirish uchun yumshoq oqish o’chirg’ichlar ishlatiladi. Yumshoq o’chirg’ichning sifati qog’oz yuzasidagi qalam izlarini shikast yetkazmay o’chirishi bilan aniqlanadi. Hozirgi kunda o’chirg’ichlarning turlari juda ko’p. Tasvir chizilganda ko’proq ko’kimtir va oq tusdagilari ishlatiladi. Qizg’ish tusdagi o’chirg’ichlardan tasvir chizganda foydalanilmaydi, chunki ularning tarkibida «qum oyna» parchalari bo’lib, qog’ozni titib yuboradi. Keraksiz chiziqnlarni o’chirishda o’chirg’ichni qattiq bosmaslik, iloji boricha o’chirg’ichdan kamroq foydalanishga odatlanish lozim. Oq tusdagi o’chirg’ichlar qattiqroq bo’lsa, yumshatish uchun ularni 2—3 kun mobaynida kerosin yoki benzin ichiga solib qo’yish kerak. So’ng qaynagan issiq suvga solinsa, yumshoq holatga ega bo’ladi. Ish jarayonida o’chirg’ichni doim qo’lda ushlab o’tirish yaramaydi, chunki qo’l terlashi oqibatida o’chirg’ich namlanadi, buning natijasida o’chirishda rasmga shikast yetishi mumkin. Chiziqnlarni o’chirishda uni qog’ozga qattiq bosmaslik, akvarel bo’yog’i bilan ishlash uchun rasm tayyorlashda iloji boricha o’chirg’ichdan kamroq foydalanish maqsadga muvofiq.

Planshet. O’qituvchining o’quvchilarga uzoq muddatli rasm chizishlari uchun maxsus planshet tayyorlash va vatman qog’ozni



3-rasm. Molbert oldida to'g'ri o'tirish holati.

ho'llab tortishni o'rgatishi katta ahamiyatga ega. Tayyorlangan yarim vatman qog'oz planshetga nisbatan o'lchami 2—3 sm kattaroq bo'lib, chetlari buklanadi. Buklangan tomonlaridan tashqari qog'ozning ichki qismi mo'yqalam yoki bir parcha paralon orqali suv bilan ho'llanib chiqiladi. Qog'oz suvni o'ziga tortgandan so'ng, planshet ustiga qo'yiladi va quruq buklangan tomonlari PIBA yelimi surtilib reykalarga yopishtiriladi hamda quritiladi.

3-rasmda o'quvchining molbert oldida o'tirish holati hamda qalamni qanday ushlashi ko'rsatilgan. Demak, molbert oldida egilmasdan, qalam ushlab turgan qo'lni bukmasdan to'g'ri o'tirish talab etiladi.

Qo'lni bukmasdan qog'oz yuzasida naturadagi buyumlarni tasvirlash ancha qulay. Iloji boricha xotirjam va yengil harakatlar bilan qo'yilmadagi buyumlardan ko'zni uzmagan holda tasvirlash zarur.

Qalam, asosan, uchta barmoq bilan ushlanadi. Qalamni erkin ushlashga o'rganish kerak. Uni qattiqroq yoki bo'shroq bosish orqali har xil chiziqalar chizish mumkin. Tasvir chizganda bo'shroq ushlash lozim. Qalam uchi tasvir chizishga tayyorlanganda, uning grafit qismini 5—6 mm, yog'och qismini esa 15—20 mm o'lchamda yo'nish mumkin. Chunki bunday yo'nilgan qalamlar tasvir chizayotganda chiziqalarning aniq-ravshan ko'rinishiga yordam beradi.

Qalamtasvir mashg'ulotlari uchun o'quv xonasi (ustaxona) bo'lishi lozim. Quyosh nurlarining o'quv xonasining o'ng yoki chap tomonidan tushishi maqsadga muvofiq. Shunda qo'yilgan modelning tus-munosabatlari yaxlit ko'rinishga ega bo'ladi.

Qalamtasvir uchun mo'ljallangan o'quv xona devorlari yorug' och kulrangda bo'lishi, yuqorisi oq rangga bo'yalishi tavsiya etiladi. Bunday holatda qo'yilgan natura buyumlarining soyasi yaxlit ko'rinadi. Dars mashg'ulotlarida natura qo'yilmasi yonidan

(chap yoki o'ng) yoki yuqoridan kuchli yorug'lik bilan yoritilsa, buyumlarning shakli aniq ko'rinadi. Maxsus elektr yoritgich-(safit)lar turli tusdagi soya-yorug' berish imkoniyatini beradi.

Hajmsiz narsalarning rasmini chizish.

Amaliy ish topshirig'i topsirig'i

Barg, bayroq, gerb, portfel rasmini naturadan chizish.

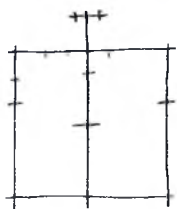

1



2

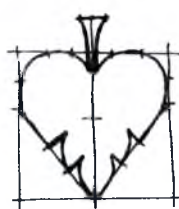

3



4



5



6



1

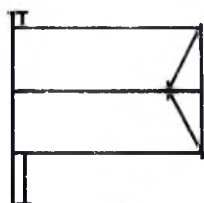

2



3

4-rasm. Tasvirni bajarish namunalari.



Perspektiva va uning qonuniyatlari haqida umumiy tushuncha. Tasvirlovchining ko'rish, kuzatish nuqtasi, ufq chizig'i, surat tekisligi, qisqarish haqida ma'lumot. To'g'ri burchakli buyumlarda qisqarish holatlari. Yorug' va soyalar haqida ma'lumot. Yorug'lik, shu'la, soya, yarimsoya, refleks, shaxsiy va tushuvchi soyalar. Rasm ishlashda yorug'-soyalarning qo'llanishi. Xomaki rasm ishlash.

PERSPEKTIVA

Kundalik hayotimizda ishlatilayotgan va tevarak-atrofimizni qurshab turgan narsalarga nazar tashlaydigan bo'lsak, ya'ni temir yo'l yoki ko'chani o'rtasida turib, diqqat bilan qaralsa, ko'cha chetlari, temir yo'l izlari uzoqlashgan sari o'zaro yaqinlasha borib, go'yo bir nuqtada tutashayotgandek ko'rinadi. Ko'cha chetlaridagi qator daraxtlar, simyog'ochlar bizdan uzoqlashib, yo'qolib borayotgandek tuyuladi. Daraxtlarning yashil bo'lib ko'rinayotgan ranglari uzoqlashgan sari ko'k ekanligiga ishonch hosil qilamiz. Tabiatdagi narsalarning ana shunday ko'rinishini biror-bir buyumni uzoq-yaqinligiga qarab uning o'lchami, shakli, rangi va boshqa sifatlarini ishonarli tasvirlash bilan shug'ullanadigan fan **perspektiva** deyiladi.

Perspektiva¹ — fransuzcha so'z bo'lib (*la perspective*), «uzoqqa qarash», yunonchada esa «oyna orqali to'g'ri va aniq ko'ryapman» degan ma'noni bildiradi.

Perspektiva qonunlari juda ham ko'p, lekin biz ularning eng asosiylaridan foydalanamiz. Rassom rasm chizganda perspektivaning kuzatish, chiziqli va fazoviy turlaridan keng foydalanadi.

Kuzatish perspektivasi deb, kenglikni bevosita kuzatish, chamlashga aytiladi. **Chiziqli perspektiva** chiziqli geometrik qurilish uslubiga asoslanadi. **Fazoviy perspektiva** narsalarni kuzatuvchidan uzoqlashgan sari havo muhiti ta'sirida tus va ranglari o'zgarishini o'rganadi.

Perspektivada tasvir mohiyatini tushunish uchun uning asosiy tushunchalarini o'zlashtirish lozim: **ufq chizig'i**, **kesishish nuqtalari**, **kartina tekisligi**, **ko'rish nuqtasi**, **ko'rish maydoni** (5-rasm).

Ufq chizig'i — ko'z balandligida joylashgan faraziy tekislik.

Kartina tekisligi esa rasm chizayotgan kishi bilan tasvirlanayotgan narsa o'rtasidagi tekislik. **Ko'rish nuqtasi** deb, kenglikda joylashgan narsalar kuzatilayotgan joyga aytiladi. **Ko'rish may-**

¹ I. Rahmonov. Perspektiva. T., «O'qituvchi», 1993.

doni — tasvirlovchining koʻrish chegaralariga olingan kenglik qismi. Chiziqlar yordamida perspektiv tasvirlar quriladi va chiziqlar ufq chizigʻida tutashadi. Tutashgan joylari **kesishish nuqtalari** deb ataladi.

Tasvirni chizishda perspektivaning quyidagi asosiy beshta qoidasini bilish lozim:

1. Buyumlar kuzatuvchidan uzoqlashgan sari koʻzga kichrayib koʻrinadi.

2. Tasvir tekisligiga parallel joylashgan gorizontol chiziqlar doimo gorizontol holatda chiziladi.

3. Tasvir tekisligiga parallel boʻlgan tik (vertikal) chiziqlar har doim tik holatda chiziladi.

4. Tasvir tekisligiga parallel boʻlmagan, ammo oʻzaro parallel boʻlgan toʻgʻri chiziqlar ufq chizigʻining bir nuqtasida uchrashadi (tutashadi).

5. Aylana shaklini ufq chizigʻidan asta-sekin yuqori koʻtara boshlasak, aylana qismi ellips shakliga aylangandek tuyuladi. Uning ustki aylanasi koʻzimiz balandligiga yetganda ellips toʻgʻri chiziq boʻlib koʻrinadi. Aylana va ellips enining oʻlchami perspektivada oʻzgarmaydi (6-rasm).

Ibtidoiy odamlar tomonidan yaratilgan qoyalardagi tasvirlarda esa uzoqdagi narsalar rasmi teparoqda, yaqindagi narsalar aksi esa pastroqda, lekin bir xil kattalikda tasvirlangan, yaʼni u vaqtlarda perspektiva tushunchasi va qonun-qoidalari asosi ishlab chiqilmagan edi (7-rasm).

Uygʻonish davrining buyuk siy-mosi — italiyalik mashhur rassom Bruneleski hamda Pero Della Franchesko (1416—1492), Leonardo da Vinchi (1452—1519), nemis rassomi va grafika ustasi Albrext Dyurer (1471—1528) birinchi boʻlib perspektiv apparatda tasvirni yasashda koʻrish nuqtasining qoʻzgʻalmas ekanligini isbotladi va bu toʻgʻrisida qonunlar ishlab chiqdi.



7-rasm. Perspektiva qonunlariga amal qilinmagan rasm (Misr, gʻorga chizilgan).

Rasm chizishda ufq chizig'ini to'g'ri belgilash katta ahamiyatga ega. O'quvchilar ko'pincha ufq chizig'ini topishda qiynalishadi. Ufq chizig'i har doim bir xil balandlikda bo'lavermaydi. U kishining qayerda turib qarashiga bog'liq. Ufq chizig'i auditoriyada va boshqa joylarda o'quvchilarning turli joyda o'tirganliklari uchun hammaga ham bir xilda ko'rinmaydi. Aslida ufq tekisligi kuzatuvchining bo'yi (past, baland) va holatiga qarab pastda va yuqorida bo'lishi mumkin. Ufq chizig'ini topish uchun rasm daftari yoki qalin qog'oz gorizontal holatda ushlanib ko'z ro'parasiga keltiriladi. Shunda uning old va orqa tomoni bir chiziqqa keladi, demakki, ufq chizig'i ana shu chiziq orqali o'tadi.

NUQTA, CHIZIQ (CHIZIQLI TASVIR) VA SHTRIX

Nuqta, chiziq va shtrix rasm chizishda eng asosiy vazifani bajaradi. Ularsiz hech qanday rasmni tasvirlab bo'lmaydi, shu sababli amaliy bajarilishini alohida ko'rib chiqamiz.

Nuqta. Qog'oz yuzida tasvirlanayotgan chiziq nuqtalardan iborat. Agarda bitta nuqta qora dog' sifatida qabul qilinsa, ikkita nuqta orasi tutashtirilishi natijasida chiziq yoki biron-bir buyumning qirradi hosil bo'ladi. Tekislikdagi bir necha nuqtalarni bir-biri bilan tutashtirsak, biron-bir buyumning umumiy shakli paydo bo'ladi.

Tasviriy san'atda, ayniqsa, qalamtasvirda qo'llaniladigan nuqtalar **tayanch nuqtalar** deyiladi. Shu tayanch nuqtalar orqali buyum shaklining konstruktiv tuzilishi hosil bo'ladi.

Masalan, tasvirdagi odam boshining tayanch nuqtalari konstruktiv qurilishida asosiy o'rinni bajarayotgani ko'rsatilgan: engak ko'tarmasi, burun, qosh o'rtasi va peshana nuqtalari boshning umumiy profil chizig'ini tasvirlab, konstruksiyasini qurishda katta yordam beradi. Boshlanishida bunday tayanch nuqtalar ko'plab ishlatiladi. Masalan, ikki yonoq suyagining tayanch nuqtalari bilan engak ko'tarmasining nuqtalari yuzning old tomoni tekisligini hosil qiladi.

Tayanch nuqtalar shu bilan bir qatorda qoralama chizgilarni tasvirlashda ham qo'llaniladi hamda chiziqli tasvirlashning boshlang'ich asosi bo'lib hisoblanadi (8-rasm).

Chiziq (chiziqli tasvir). Chiziq har bir buyumning shakl chegarasini, markaziy o'qlari bilan yordamchi yo'nalishlarini belgilaydi.

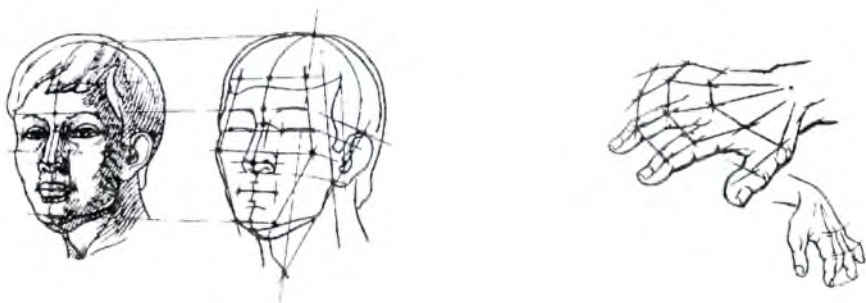

8-rasm. Odanning boshi va kaftdagi tayanich nuqtalar.

Chiziqlardagi nuqta harakatsiz, nuqtadan chiziqlarga tutash-tirilganda esa chiroyli egiluvchan ma'lum bir mazmunli shakl hosil bo'ladi. Chiziqlar ayrim joyda yo'g'on, ba'zida ingichka, hattoki ko'rinar-ko'rinmas ham bo'ladi va yorqin plastik egiluvchan izlar hosil qiladi.

Rasm chizishda tasvirlashning ikkita turi mavjud: chiziqli tasvirlash va tusli tasvirlash. Ularning asosiysi chiziqli tasvirlashdir. Chunki tusli tasvirlash (shtrixlash yordamida bajariladi) chiziqli tasvirdan keyin bajariladi.

Har bir davrda chiziqli tasvirlashning mohir ustalari bo'lgan. Masalan, Leonardo da Vinchi, Rafael Santi, Renato Guttuzo, Pablo Pikasso va boshqalar shular jumlasidan. Ular chiziqli tasvirlash orqali insonlarning ichki dunyosini, falsafiy fikrni talqin qila olganlar.

Buyuk rassom Pikassoning «Raqqosalar» asari chiziqli tasvirlashga misol bo'la oladi (9-rasm).

Rassom yuqori dinamik harakatni, plastik egiluvchanlik, odamlarning ichki ruhiy kayfiyatini mohirona ko'rsata olgan.

Shtrix. Shtrix bilan chiziq orasida farq bor. Chiziq yuqorida qayd qilinganday tasvirlanadigan buyumning chegarasini yaratsa, shtrix shu buyumning yorug'-soylarining och-to'qligini ko'rsatib, hajmini yaqqol tasvirlaydi.

Shtrix — ko'p qirrali umumiy chiziqlarning yig'indisi. Ularning yo'naltirilib tasvirlanishi buyum-



9-rasm. P. Pikasso.
«Raqqosalar».

ning shakli va katta-kichikligiga bog'liq. Shu sababli shtrixlash buyum shakliga qarab qo'llaniladi (10-rasm).

Shtrixlarning bir necha turi mavjud, ular quyidagilar: bir yo'nalishdagi to'g'ri shtrixlar, yotiq shtrixlar, aylana shaklidagi shtrixlar va boshqalar. Bulardan yotiq shtrixlar ko'proq qo'llaniladi.

Shtrixlarning kenglikni, chuqurlikni tasvirlashda ham o'z o'rni bor. Oldingi qatorda joylashgan shtrixlar aniq ifodalansa, olisdagi chiziqlar uzoqlashgan sari bir-biri bilan tutashib, fazoviy kenglikni tasvirlaydi. Bu holat ko'proq tasvirlovchining tajribasi va mahoratiga bog'liq.

Soyalarning to'q joylari bir marta shtrix berish bilan qoplanmaydi, u yerga bir necha marta ustma-ust shtrixlar yuritish lozim. Har bir yuritilgan shtrixlar yo'nalishi ozgina o'zgartirilib beriladi. Shtrix chiziqlar oralig'i bir-biriga yaqin bo'ladi. Kichik hajmdagi tasvirlar yoki tasvirlanayotgan buyumning mayda qismlari

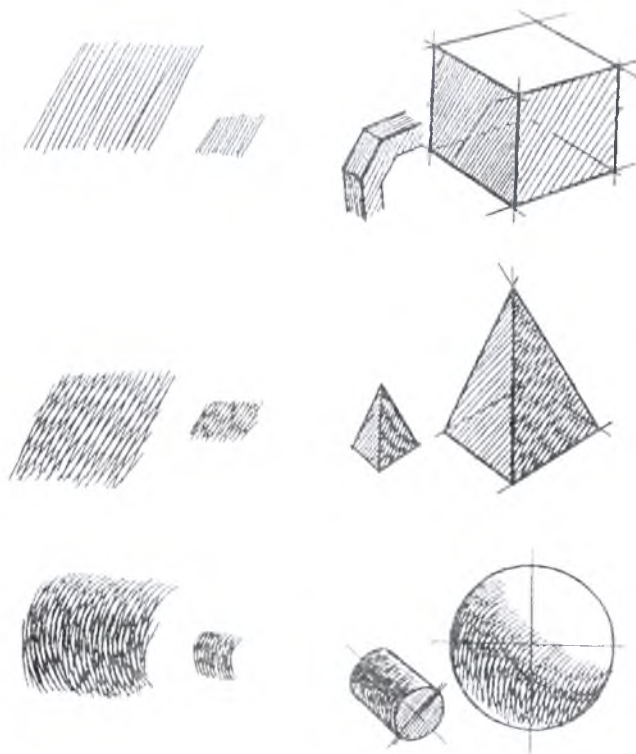

10-rasm. Shtrix turlari.

qisqa shtrixlar bilan bajariladi. Masalan, odamning ko'z, burun, og'iz va boshqa a'zolarini tasvirlashda qisqa shtrixlardan foydalaniladi.

Uzunroq shtrixlar ko'proq katta hajmli tasvirni, tekisliklar, soyalar yoki qoralama rasmlarni chizishda qo'laniladi.

Tasvirda tus shtrixlar yig'indisi bilan ko'rsatiladi. Buyum tusi, uning fakturasi shtrixlar yordamida ko'rsatilib, vazifani tugallash vaqtida asosiy o'rinni egallaydi.

YORUG' VA SOYA QONUNIYATLARI

Buyumlarning yorug' va soyalarini to'g'ri tasvirlay olish realistik rasm chizishda muhim ahamiyatga ega. Aslida buyumlarning yorug'lik tushayotgan tomoni— **yorug'**, uning teskari tomoni esa **soya** bo'ladi (11-rasm)¹.

Buyumlarning yorug'lanish darajasi yorug'lik manbaiga bog'liq. Yorug'lik manbai qancha kuchli bo'lsa, buyumning yorug' qismi shunchalik tiniq bo'ladi. Buyumlardagi yorug' va soya o'rtasidagi qismi **yarimsoya** deb yuritiladi. Ular buyumning shaklidan kelib chiqqan holda turli xil ko'rinishga ega bo'ladi. Masalan, shar shaklidagi predmetlarda yarimsoya halqa shaklida bo'lsa, prizmatik shakldagi buyumlarda u to'g'ri to'rtburchak yoki trapetsiya shaklida bo'ladi.

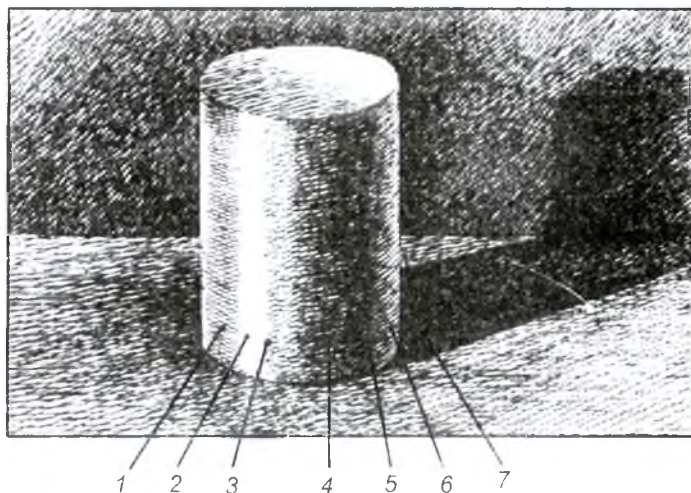

11-rasm. **Yorug' va soya:** 1, 3 — yorug'; 2 — shu'la; 4 — yarimsoya; 5 — shaxsiv soya; 6 — refleks; 7 — tushuvchi soya.

¹ S. Abdirasilov. Tasviriy san'at atamalari. T., 2002. 19-bet.

Buyumlarning yorug' qismi o'rtasida yaltiroq tekislik mavjud bo'lib, bu tekislik **blik (shu'la)** deb yuritiladi. Bunday blik (shu'la)lar o'zidan yorug'likni kuchli qaytarish xususiyatiga ega buyumlarda mavjud (metall, chinni, shisha va b.). Buyumning soya qismida tevarak-atrofdan, masalan, buyum turgan surat tekisligidan aks etgan yorug'lik **refleks** deb yuritiladi.

Soyalar ikki xil bo'ladi: **shaxsiy** va **tushuvchi** soyalar.

Shaxsiy soya deb, buyumning o'zida joylashgan soyasiga aytiladi. Biron buyumdan ikkinchi bir buyim yoki tekislikka tushgan soya **tushuvchi soya** deb yuritiladi.

Buyumlarni qanday yorug'lik manbai yoritayotganini aniqlash muhim. Aslida yorug'lik manbai tabiiy va sun'iy bo'ladi.

Tabiiy yorug'lik manbai buyumlarga nisbatan juda uzoq bo'lgani uchun uning nurlari buyumlarga deyarli parallel yo'nalgan bo'ladi. Shuning uchun rasm chizayotganda bunga rioya qilish muhim.

Quyosh nurlari tush paytida buyumlarga tikroq tushishi natijasida soyalar ancha qisqa, ertalab yoki kechki payt nurlar og'ganligi uchun uzunroq bo'ladi. Shuningdek, buyumlarga quyosh nurlari chap, o'ng, old va orqa tomonlardan tushishi mumkin. Sun'iy yorug'lik nurlari hamma tomonga ma'lum radius bo'ylab tarqaladi. Yorug'lik manbai qanchalik past bo'lsa, soyalar shunchalik uzun bo'ladi va, aksincha, yorug'lik manbai qancha yuqori bo'lsa, soyalar shuncha qisqaradi. Soyalarning yorug'likka yaqin qismi to'proq bo'lib, yorug'likdan uzoqlashgan sari ochroq, xiraroq bo'lib boradi.

Buyumlarning fazoviy holati va hajmini real tarzda tasvirlash uchun ularning qay holatda turganligini aniqlash bilan bir qatorda, yorug' va soya qonunlarini puxta bilish, ularni amalda qo'llash yuzasidan ma'lum ishlar olib borish kerak bo'ladi.

Ma'lumki, buyumlar yoritilganda ularning yuzasidagi yorug' va soyalarning xarakteri buyumlarning shakliga ko'ra (masalan, silindrik, konussimon va to'g'ri to'rtburchak) har xil bo'ladi. Buyumlarning hajmini tasvirlashda ularning tuzilishiga qarab qalam yuritish maqsadga muvofiq.

Shuningdek, buyumlarning yorug'-soyalarini tasvirlashda qalamni qattiq bosmaslik kerak. Yorug'-soyalarining qoidalarini puxta o'zlashtirish uchun ayrim mashqlarni bajarish shart.

Qoidalar o'zlashtirilgach, alohida buyumlarning har xil holatlardagi yorug' va soyalarini tasvirlash mashqlari bajariladi. Shu maqsadda to'g'ri to'rtburchak shakliga ega bo'lgan kub, yashik, uy, taburetka, quticha kabilarning rasmlari chiziladi. Bunday buyum-

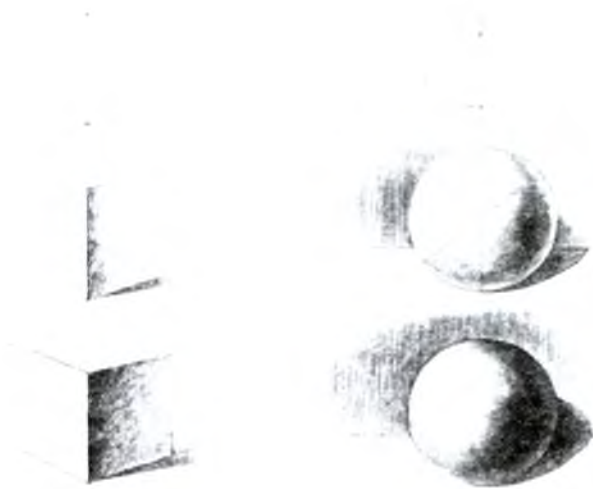

12-rasm. Kub va sharning bosqichli tasviri.

larning rasmini chizishda perspektiva hamda yorug'-soya haqidagi nazariy bilimlar amalda sinab ko'riladi va mustahkamlanadi. Gipsli kub rasmini chizishda ko'rsatilgan tartib amalga oshiriladi (12-rasm).

Kub ufq chizig'idan pastroqqa qo'yiladi va kuzatiladi. Kuzatilganda kubning eni, bo'yi, qalinligi, undagi perspektiv qisqarish va hokazolar qalam yordamida chamalab aniqlanadi, so'ng tasvir qog'ozda kompozitsion jihatdan to'g'ri joylashtirilib chizishga kiritiladi. Chizishda, avvalo, yordamchi chiziqlar bilan kubning holati, uning umumiy o'lchamlari belgilab olinadi. Keyingi bosqichda kub tasviridagi mayda bo'laklar chiziladi, perspektiv qisqarishlarning qay darajada to'g'ri tasvirlanganligi yana bir bor tekshirib ko'riladi. Soya va yorug'larni tasvirlash qalamni qog'ozga qattiq bosmasdan amalga oshiriladi. Oxirgi bosqichda rasmdagi soya va yorug', kubning hajmi aniqlanadi va shu bilan ish nihoyasiga yetkaziladi. To'g'ri to'rtburchak shaklidagi hajmli buyumlar bir necha marta chizilganidan so'ng silindr va konussimon buyumlar tasvirlanadi. Silindr rasmini chizishda dastlab uning balandligi va eni belgilab olinadi. Silindrning ustki va ostki asoslari tasviri yordamchi chiziqlar orqali chiziladi. Silindrda yorug'dan soyaga o'tish asta-sekinlik bilan boradi, shuning uchun chizish jarayonida bunga rioya qilish lozim.

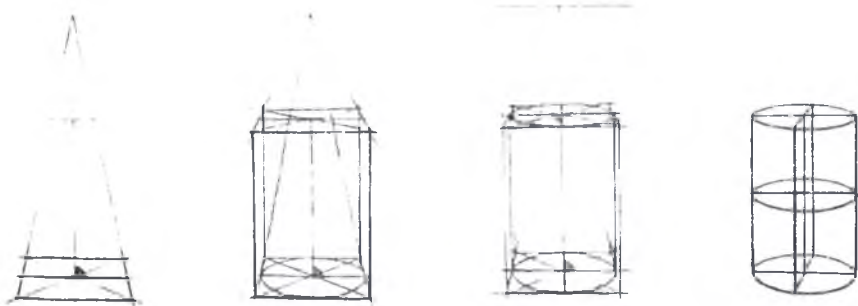

13-rasm. Silindrni tasvirlash bosqichi.

Silindr va silindrsimon buyumlarning rasmini chizishga oid topshiriqlar 13-rasmda ko'rsatilgan.

Konussimon buyumlar yuzasidagi yorug' va soyaning joylashuvi silindrsimon buyumlar o'zidagi yorug'lik va soyaning

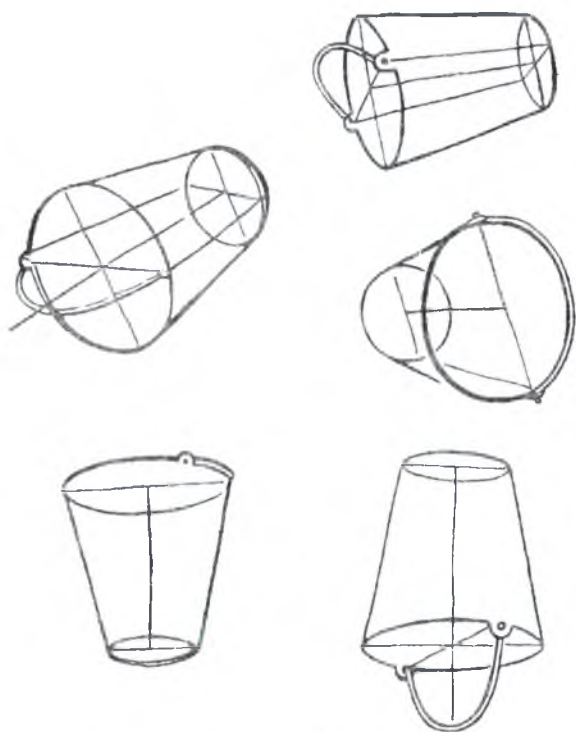

14-rasm. Konussimon buyumning turli holatdagi tasviri.

joylashuviga yaqin keladi. Kesik konus shaklidagi chelak rasmini chizishda uning eni pastga tomon torayib borishiga, shuningdek, chelakning bandi, quloq qismlarining o'lchami va tuzilishiga alohida e'tibor berish lozim (14-rasm). Chelakdagi yorug', soya, yarimsoya va refleks kabilarning och-to'qligi jihatidan bir-biridan farqini topish bilan ish nihoyasiga yetkaziladi. Hajmdor shakldagi buyumlar rasmini chizishni o'rganishdagi navbatdagi vazifalar aralash shakldagi buyumlarining rasmini chizish bilan bog'liq bo'lib, unda rasmi chizilayotgan buyumning qanday geometrik shakllardan iborat ekanligini ko'ra bilish va rasm chizishda ma'lum izchillikka rioya qilish, buyum hajmini ko'rsata olish muhimdir.

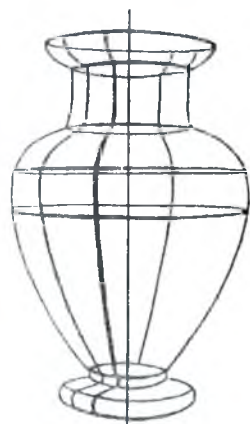

15-rasm. Simmetrik ko'zaning tasviri.

Ko'za simmetrik shakldagi buyum hisoblanib, shaklan shar va silindrga yaqin turadi. Ko'za rasmini chizish simmetriya o'qini o'tkazish va bu o'qda ko'zaning balandligi hamda enini topishdan boshlanadi (15-rasm). Ko'za ufq chizig'idan biroz pastroqqa qo'yilganligi uchun uning ustki va ostki asoslari ellips shaklda ko'rinadi. So'ngra ko'za bo'yi va enini belgilovchi chiziqlarni tutashtirish orqali uning umumiy shakli topiladi. Keyin yorug'-soyalarni asta-sekinlik bilan tasvirlashga o'tiladi.

Buyumlardagi yorug'-soyalarni tasvirlashni puxta o'rganish maqsadida gipsdan ishlangan ornament rasmini chizish maqsadga muvofiq.

NATYURMORT

Natyurmort tasviriy san'atning o'ziga xos mustaqil janri. «Natyurmort» — (*nature morte*) fransuzcha so'z bo'lib, «jonsiz tabiat» degan ma'noni anglatadi va unda ko'pincha mehnat qurollari, sabzavot va mevalar, gullar, parranda hamda mayda hayvonlar tasvirlanadi, ya'ni natyurmort san'atda insonning maishiy hayotini aks ettiradi.

Natyurmort XVII asrning boshlarida Gollandiyada paydo bo'ldi. Keyinchalik ko'plab mamlakatlarga tarqalib, ayniqsa, XVIII asrning o'rtalariga kelib tasviriy san'atda mustaqil janrga aylandi.



16-rasm. N. Ten. «Natyurmort».

Rangtasvir san'atining tengsiz ustasi — fransiyalik rassom Jan Batist Simeon Shardenning «San'at atributlari» asarini kuzatganimizda, unda oddiy buyumlarning yuksak badiiy tasviri aks etganligining guvohi bo'lamiz.

N. Kashina, Z. Kovalevskaya, Yu. Yelizarov, R. Ahmedov, G'. Abdurahmonov, N. Ten, A. Yunusov, A. Mirzayev, A. Ikromjonov kabi ko'plab natyurmort janrining ustalari va umidli yosh rassomlar tabiat yaratgan noz-ne'matlarga bo'lgan mehrlarini o'z asarlarida ifodalaganlar. Natyurmort tasviriy san'atning alohida janri hisoblanadi. Natyurmortda shakli, mazmuniga qarab har bir buyumning tutgan o'rnini yoritib berish lozim. Tasvir-

lanayotgan buyumlarning shakli, rangi, tuzilishi, fazoviy holati jihatdan bir-biridan farq qilishiga alohida ahamiyat berish kerak.

Natyurmort mustaqil janr bo'lishi bilan birga, mavzuli suratlardagi asarlarning mazmunini ochishga ko'maklashuvchi, uni to'ldiruvchi vosita bo'lib ham xizmat qiladi. Taniqli rassom N. D. Ten ishlagan «Natyurmort» (16-rasm)da meva va issiq nonlarda O'zbekiston quyoshi nurlari jilvalanib turibdi. Mo'yqalam sohibi asar mazmunini ustalik bilan yoritib bera olgan. Sarg'ish-qizil mevalarni qizil, ko'k, yashiltob kabi turli-tuman ranglar bilan uyg'unlashtirib tasvirlashi tufayli suratning ta'sirchan chiqishiga erishgan.

Alohida mazmunli natyurmort asari yaratish haqidagi fikr rassom xayolida uzoq vaqt davom etgan kuzatishlar yoki biror buyumdan ta'sirlanish oqibatida to'satdan paydo bo'lishi ham mumkin. Ijodkor ko'z o'ngida bo'lajak natyurmort yaxlitligicha gavdalanadi. Unga mos buyumlar tanlab, e'tibor bilan joylashtirish haqida fikr yuritadi, xomaki eskizlar chizadi hamda shu eskizlar asosida kompozitsiya tuzadi.

Natyurmortning qo'yilmasini tuzish, ayniqsa, katta ahamiyatga ega. Bajaradigan vazifasini nazarda tutib, natyurmortdagi

buyumlar turli holatlarda qo'yiladi. Natyurmortda tasvirlanadigan buyumlarning o'lchamlari turlicha bo'lishi maqsadga muvofiq. Kichikroq buyumlar oldinroqda, yiriklari orqaroqda tasvirlanadi. Natyurmort tuzganda uning foniga ahamiyat berish kerak. Qo'yilgan natyurmortning umumiy tusini hisobga olib, ochiq ranglardagi natyurmort qo'yilmalari uchun qoramtir fon va, aksincha, to'q ranglardan tuzilgan natyurmort qo'yilmalari uchun oqish fon tanlanadi. Natyurmort ufq chizig'idan pastroqqa joylashtiriladi. Shunda buyumlarning fazoviy holati va buyum tekisligi yaxshi ko'rinadi. Natyurmort to'g'ri qo'yilgandan so'ng u sinchiklab kuzatiladi. Natyurmort kompozitsiyasini qog'ozga to'g'ri joylashtirish maqsadida qog'ozdan yasalgan maxsus asbob (videoiskatel)dan foydalanish yaxshi natija beradi. Bu asbob orqali topilgan kompozitsiyaning kichik o'lchamdagi to'la xomaki rasmi alohida qog'ozga chizib ko'riladi. Rasm kompozitsiyasi topilgandan so'ng asosiy ish — yangi qog'ozga buyumlar to'plamining tasviri chizishga o'tiladi.

Natyurmort chizganda undagi hamma buyumlarni bir yo'la tasvirlash lozim. Aks holda rasmda bir buyumning o'lchami kattaroq, ikkinchisniki kichikroq bo'lib, rasm kompozitsiyasi buziladi. Buyumlarning umumiy balandligi va eni ish qog'ozida yordamchi chiziqlar bilan belgilab olinadi (17-rasm). Natyurmortning kompozitsiyasi belgilangandan keyin qo'yilmadagi har bir buyumning o'lchami, shakli (tuzilishi, rangi, yorug'-soyasi) aniqlashga o'tiladi, ya'ni natyurmort chizishda umumiydan xususiyga va xususiydan yana umumiyga o'tish prinsipiga amal qilinadi. Misol uchun, ikki-uch buyumning tasvirini chizishda buyumlarning o'lchami jihatidan o'zaro farqi, oralig'idagi masofa, soya va yorug'larning farqi ko'z bilan chamalab topiladi. Natyurmort ish qog'ozining o'rtasiga joylashtiriladi. Oldin katta-kichikligiga ahamiyat berilib, buyumlar solishtirib ko'riladi, keyin qalam bosilmagan holda ularning tasviri turgan o'rni belgilab olinadi. Tasvirning aniq shakli, ya'ni asar ko'rinishi topilgandan so'ng yorug'lik manbai ham aniqlanadi. Tasvirning muvozanat holatda turishi undan tushib turgan soyaga ham bog'liq. Tushuvchi soya ham buyumlarning fazoviyligi va qanday materialdan ishlanganligini aniqlashga yordam beradi. Qalamda buyumlarning o'z soyasi, o'zidan tushib turgan soyasi uning shakllariga qarab qoralama chiziladi. Buyumlarning perspektiv qisqarishlari hisobga olinib, har bir buyumdagi yorug' va soya

qoidaga rioya qilingan holda tasvirlanadi. Keyin natura bilan fon o'rtasidagi och-to'qlikning farqi belgilanadi.

KOMPOZITSIYA

Har qanday san'at asarining negizini kompozitsiya tashkil etadi. «Kompozitsiya» — (lotincha *compositio*) tuzish, ijod qilish demakdir. U asar tuzilishida qismlarning asar g'oyasiga muvofiq joylashtirilishi va o'zaro munosabatini anglatadi.

Tasviriy san'atda kompozitsiyaning simmetriya va asimmetriya, muvozanat va ritm, turg'unlik (statik) va harakat (dinamik), ikkinchi darajali buyumlarning asosiga bo'ysunishi, ko'rish markazi va ko'pincha unga mos keladigan kompozitsion markazni bo'rttirib ko'rsatish kabi qoidalari mavjud.

Kompozitsiyaning asosiy talablari — yaxlitlik, simmetriya va ritm. Tasodifan terilib qolgan buyumlarni natyurmort deb bo'lmaydi. Natyurmort kompozitsiyasining ma'noli va ta'sirchan chiqishi uchun yagona mavzudagi, bir-biriga mutanosib va mos buyumlar tabiiy bog'lanishda qo'yilishi kerak (17—18-rasmlar).

Qo'yilgan natyurmortning asosiy g'oyasini surat tekisligida tasvirlab ko'rsatib berish uchun, ya'ni natura bilan tasvir o'rtasida to'la o'xshashlikka erishish uchun tasviriy san'atning ifoda vositalari bo'lgan kompozitsiya, perspektiva, yorug'-soya va rangshunoslik nazariyalarini puxta bilish va ularni amalda qo'llay olish talab qilinadi. Endi bitta buyumni emas, bir necha buyumni o'zaro bog'lanishda qismlari bir-biriga mos bo'lgan yaxlit buyum holda tasvirlab ko'rsatish kerak bo'ladi. Shuning uchun ishni reja aso-

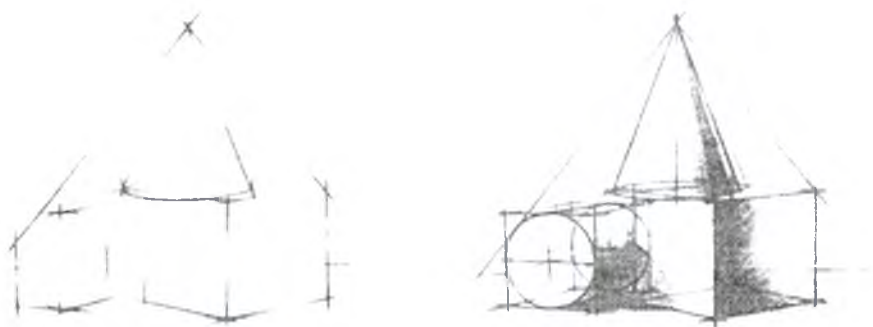

17-rasm. «Natyurmort»: 1-bosqich. Narsalarni qog'ozga joylashtirish;
2-bosqich. Narsalarning tayanch tuzilishini chizish.

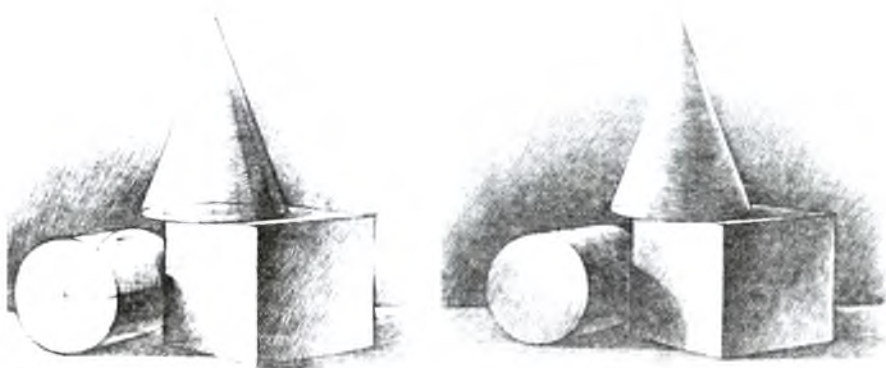

18-rasm. «Natyurmort».

3—4-bosqich. Yorug'-soyasini tasvirlash umumlashtirish va yakunlash.

sida metodik ketma-ketlik bilan amalga oshirish maqsadga muvofiq.

XOMAKI RASMLAR ISHLASH

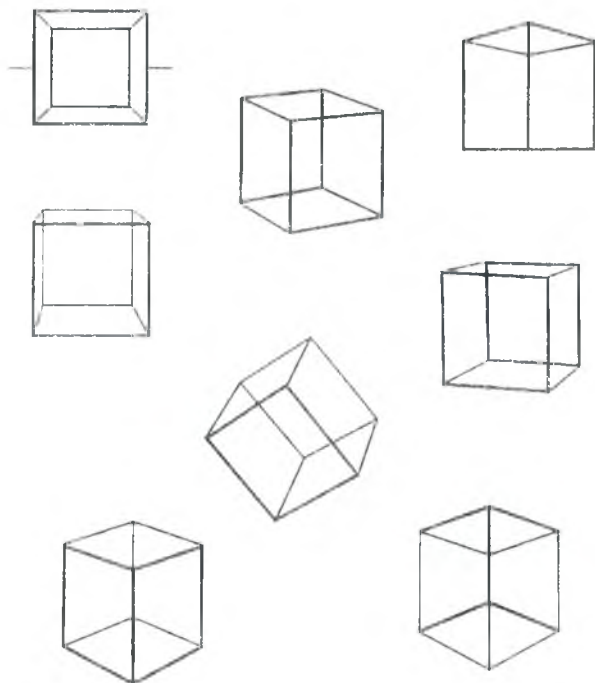

19-rasm. Kubning har xil ko'rinishdagi tasviri.

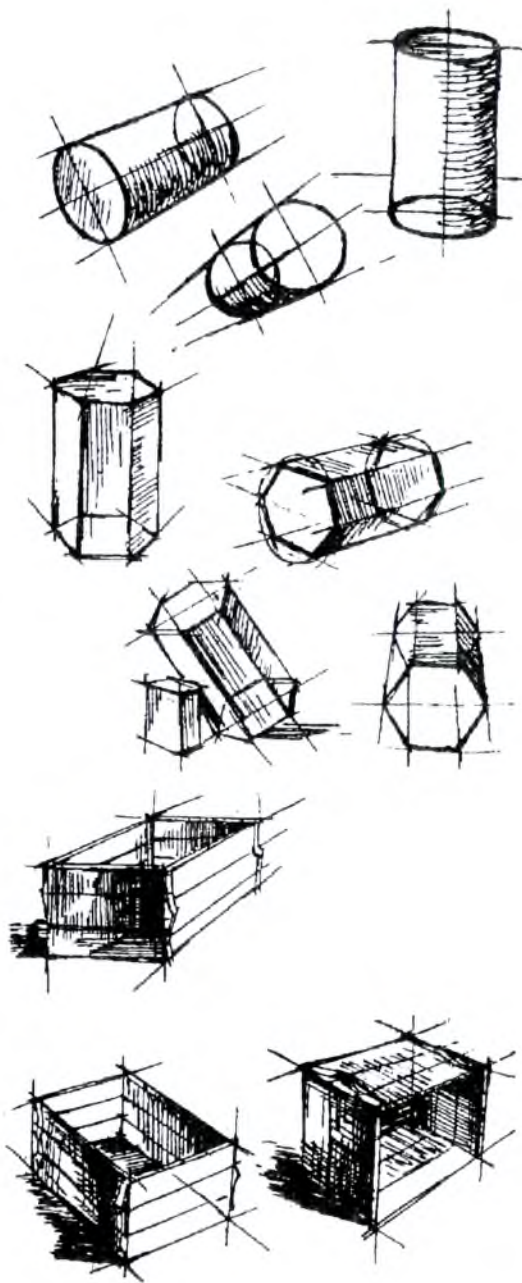

20-rasm. Silindr, prizma va yashikchalarning xomaki rasmlari.

Amaliy ish topshirig'i

Qalamda burchakli, prizmatik buyumlarni tasvirlash (kub, yashik, uy, chemoan, sumka kabilarni). Silindr, konus, shar, chelak, koptok, ko'zoynak, choynak, ko'zacha va shu kabilarning rasmini chizish.

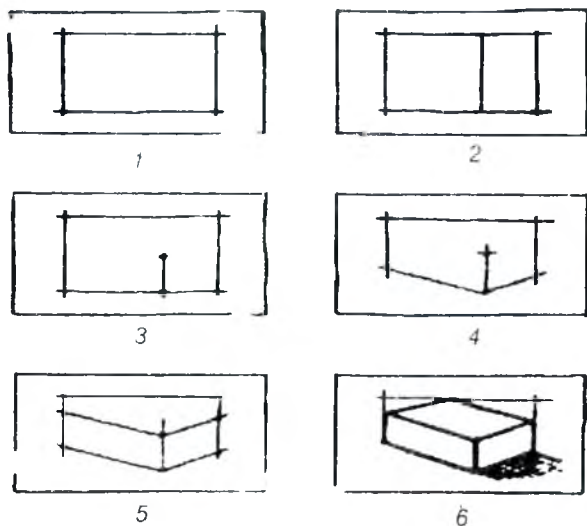

21-rasm. Prizmatik buyumni tasvirlash yo'l-yo'riqlari.

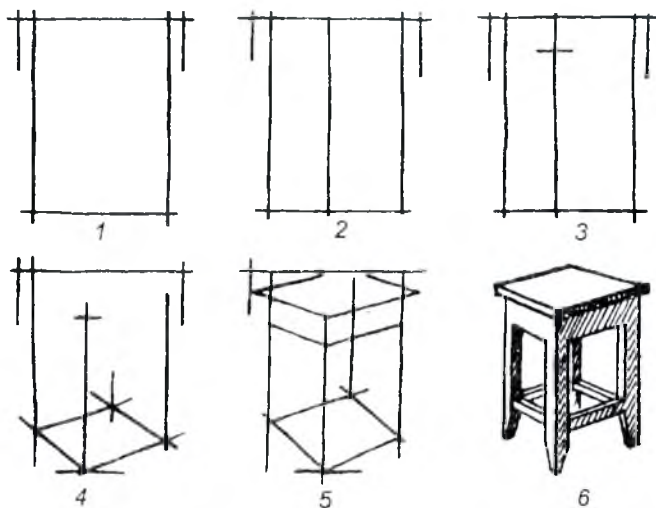

22-rasm. Taburetkani chizish uslubi.

RANGTASVIR

Asrlar davomida olimlar tomonidan ranglar haqida juda ko'p ilmiy tadqiqot ishlari olib borilgan va olib borilmoqda. Hozirda bir qancha davlatlarda maxsus rang institutlari va ilmiy laboratoriyalar ishlamoqda. Ayniqsa, Yaponiyaning Tokio shahridagi Rang instituti dunyoga mashhur. Dunyoning taniqli olimlari tomonidan rang orqali ramziy ma'noda gapirish: ranglar vositasida insonlarni davolash; tarbiyalash; ranglar jilvasi orqali falsafiy fikr berish; rang orqali insonning ichki dunyosini bilish; qishloq xo'jalik mahsulotlari unumdorligini oshirish; insonlarning ma'naviyatini shakllantirish va boshqa masalalar o'rganilmoqda.

Alisher Navoiy, Abu Rayhon Beruniy, Abu Ali ibn Sino, Kamoliddin Behzod, Firdavsiy, Zahiriddin Muhammad Bobur kabi jahonga mashhur allomalar ranglarning turlari, ma'nolari, inson sog'ligiga ta'siri va boshqalar haqida juda ko'p asarlar yozganlar, ilmiy tadqiqot ishlari olib borganlar. Chunonchi, Abu Rayhon Beruniy o'zining «Mineralogiya» asarida ranglarning 200 dan ortiq nomlarini sanab o'tgan va bu ranglarning kelib chiqishi to'g'risida fikr yuritgan. Sharqda olimlar, shoirlar, musavvirar, naqqoshlar, xattotlar ranglarning yuzdan ortiq turini ajrata olganlar hamda ularning nomini, hattoki har bir rangning ramziy ma'nosini bilganlar. Ulardan bizgacha yetib kelgan ba'zi namunalar bilan tanishib chiqamiz: bargikaram, binafsha, bug'doyrang, bo'z gulgun, jigarrang, zangori, za'faron, zumrad, kahrabo, kulrang, ko'k, lojuvard, lolarang, malla moviy, moshrang, nafarmon, oq, pistamag'iz, pistagi pushti, sariq, safsar, samorang, sur, feruza, o'choq kesak, qizil, qirmizi, qora, qoramag'iz, qoracha, qo'ng'ir, havorang, anordona, aqiq, bayzogul, bargrang, baqa to'ni, gulnor, gulobi, dani farang, jigari, jiyron, jo'ja, ziynovi, zar, zarchava, zarg'aldoq, kaptarbo'yin, ko'kimtir, novvotrang, nilobi, nimtatir, nimpushti, norgul, olovrang, olmatakor, oq upa suvi, sabzirang, samak, sariq, kesak, siyo, sir, sovot, surmarang, tillarang va boshqalar. Afsuski, yillar, asrlar o'tishi bilan asta-sekin ranglarning nomi, turlari va ramziy ma'nolari yo'qolish arafasiga kelib qoldi.

Berlin shahridagi Bauxauz rangshunoslik institutidagi mashhur rangshunos olim I. Itten o'quvchilarga «Koloristika muammolari» yo'nalishida ta'lim bergan. Uning bu boradagi tajriba va xulosalari «Rang san'ati» kitobida bayon etilgan¹.

¹ Tiriklik timsoli. D. Sultonova, «Tafakkur» jurnali, 2003, 2-son. 87—88-betlar.

Rangtasvir qonun-qoidalarini puxta egallagan o'quvchi amaliy ijodda samarali shug'ullanishi mumkin. «Kimda-kim ilmni amaliyotsiz tasavvur etsa, u bamisoli suzishga eshkaksiz chiqayotgan qayiqchidir va u hech qachon qayergadir ketayotganligiga to'la ishonch hosil qila olmaydi, — deya ta'kidlagan edi Leonardo da Vinchi. Ayniqsa, rangtasvir sohasida amaliyot hamisha kuchli nazariyot bilan bog'liq holda amalga oshirilishi zarur va bularsiz hech narsaga erishib bo'lmaydi»¹.

Rus rassomi va pedagogi D. N. Kardovskiy qayd etib o'tgani-dek: «San'atni o'rganayotganlar tasvirlashning yo'llari va usullari, ya'ni narsalarning shakli, nisbatlari, rangi, yorug'ligi, xususiyati va harakat qonuniyatlariga bo'ysunishga majburdir»².

Ta'lim olish jarayonida o'quvchilar, avvalo, rangtasvirning asosiy qonunlari — rang va tus munosabatlari va ularni aniqlash usullarini egallashlari lozim. Chunki aynan shular rangtasvirning nazariy kursi tarkibiga kiradi.

AKVAREL

Akvarel³ — rangtasvirning eng nozik turlaridan biri. Qadimdan akvarel o'zining nafisligi va ranglarning yorqinligi bilan rassomlarni qiziqtirib kelgan.

«Akvarel» — lotincha so'z bo'lib, «suv bilan suyultirib ishlatiladigan bo'yoqlar» ma'nosini anglatadi. Akvarel tarkibiga bo'yoq moddasi (o'simlik yoki ma'danlarning yanchilgan mayin kukuni) va birlashtiruvchi modda sifatida olcha yelimi, glitserin hamda ozroq asal kiradi. Bular hammasi suvda osongina erigani uchun bo'yoqqa suv qo'shib suyultirib ishlatiladi.

Akvarelda oq rang ishlatilmaydi, uning o'rnini oq qog'ozning o'zi o'taydi. Qog'oz oppoq, yetarli darajada qalin va yuzasi g'adirbudir bo'lishi zarur. U juda silliq bo'lsa, sathida ranglar yetarli darajada tekis yotmaydi. Narsa va buyum tasvirlarini bo'yash jarayonida umumiydan xususiyya yoki aksincha, xususiyydan umumiyga qarab boriladi, nihoyat, ish yaxlitlash bilan yakunlanadi.

Rassom uchun eng muhimi, o'tkir nigoh, mohir qo'l, tinimsiz mehnat orqali akvarel bilan ishlash texnikasini mukammal egallashdir. Bunga tarixdan ko'plab misollar keltirishimiz mumkin.

¹ Мастер искусства об искусстве М., 1936, Т. 1, с. 124.

² Д. Н. Кардовский об искусстве. Воспоминания, статьи, письма М., 1960, с. 128.

³ S. Abdirasilov, N. Tolipov. Rangtasvir. Т., «Bilim», 2005. 4—7-betlar.

Masalan, XV asr oxirida Uygʻonish davrining mashhur nemis rassomi A. Dyurer akvarelda juda koʻplab ajoyib asarlar yaratgan. Goʻzal va betakror tabiat manzaralari, hayvonot dunyosi va oʻsimliklar tasviri bu moʻyqalam sohibining naqadar yuksak mahorat egasi boʻlganligining isbotidir.

Talabalar akvarel uslubida ishlashni oʻqituvchi rahbarligida oʻrga-nadilar. Pedagogika kollejarining oʻquv dasturi oʻquvchilardan rang-shunoslik fanining ilmiy negizlarini egallashni, rangtasvirda ishlatiladigan turli ashyolarning xususiyatlari va ularni samarali ishlatish yoʻllarini chuqur bilishni talab etadi. Shuning uchun das-tur amaliy mashgʻulotlar bilan bir qatorda, nazariy bilimlar, amaliy vazifalar koʻrigidan tashqari, ogʻzaki soʻrovni ham nazarda tutadi.

Natyurmortning qalamtasvirini bajarishga qoʻyiladigan talablar narsalarning hajmli shaklini tasvirlashdan iborat boʻlsa, boʻyoqlar bilan tasvirlashda uning qanday materialdan ishlanganligi, hajmdorlik, yorugʻ-soya, tus ham rang vositalari orqali ifodalanadi.

Koʻzimiz koʻra oladigan hamma ranglarni shartli ravishda ikkiga: **axromatik** va **xromatik** ranglarga boʻlish mumkin¹.

Oqdan toʻq qoragacha boʻlgan ranglar axromatik ranglarga (oq, kulrang, qoramtir, qora, toʻq qora). qolganlari esa xromatik (qizil, sariq, koʻk va h. k.) ranglarga kiradi.

Xromatik ranglar, oʻz navbatida, shartli ravishda yana ikkiga, issiq va sovuq ranglarga boʻlinadi. Issiq ranglarga olov, quyosh, qizigan narsalarning rangini eslatuvchi qizil, sariq, zargʻaldoq ranglar kiradi. Muz, havo, suvlarning rangini eslatuvchi koʻk, mo-viy, binafsha ranglar sovuq ranglarga kiradi. Yashil va binafsha ranglar goh issiq, goh sovuq ranglarga kirishi mumkin. Chunki yashil rang sariq va koʻk rangning aralashmasi boʻlsa, binafsha qizil va koʻk rangning aralashmasidir. Koʻrinib turibdiki, bu rang-lar issiq va sovuq ranglarning aralashmasidan hosil boʻlgan. Ara-lashtirishda issiq rang miqdori sovuq rang miqdoriga nisbatan koʻproq boʻlsa, hosil boʻlgan rang issiq rang sirasiga, sovuq rang miqdori koʻproq boʻlsa, sovuq ranglar sirasiga kiradi. Xuddi shunday, binafsharangda qizil rang koʻproq boʻlsa issiq, koʻk rang koʻproq boʻlsa — sovuq ranglar qatoriga kiradi. Demak, natyur-mortning rangtasvirini ishlashda qoʻyilmadagi narsa va buyum-larning yorugʻ-soya nisbatlari, shuningdek, rang nisbatlarini ham ochiq koʻrsatish muhim ahamiyatga ega.

¹ S. Abdirasilov, N. Tolipov, N. Oripova. Rangtasvir. T., «Oʻzbekiston» HMIU, 2006. 16-bet.

Ranglarni tasvirda tabiiy holdagidek bera bilish ancha qiyin. Bunga tinimsiz mehnat, nozik did va kuchli mushohada orqali erishish mumkin.

Natyurmortdagi narsalarning och-to'qlik darajalarini farqlashga, undagi tus birligini tushunishga o'rganish uchun natyurmortni bitta rangda tasvirlash katta ahamiyatga ega. Bu usulda rasm ishlash keyinchalik murakkab natyurmortlarning rangli tasvirini bajarishga o'tishni ancha osonlashtiradi. Bir rangli bo'yoqda yozish usuli **grizayl** deb ataladi. Grizayl usulida rasm ishlash turli ranglar vositasida ish usuliga o'tish uchun tayyorgarlik bosqichi bo'lib, bu usul mo'yqalamni ishlatish yo'llari va akvarel bo'yoqlarining xususiyatlarini o'rganish uchun imkoniyat yaratadi. Bu usul bilan bir nechta natyurmortni tasvirlab o'rgangandan so'ng, barcha rang bo'yoqlar bilan natyurmort rangtasvirini ishlashga o'tish mumkin.

Kamalakning yettita rangi mavjud: qizil, zarg'aldoq, sariq, yashil, ko'k, havorang, siyohrang. Masalan, qizil rang sariq bilan qorishtirilsa — zarg'aldoq rang, sariq rang ko'k bilan aralashtirilsa — yashil rang, ko'k rang qizil bilan qo'shilsa — siyohrang hosil bo'ladi. Faqat uchta rang: qizil, sariq va zangori qorishtirish orqali hosil bo'lmaydi. Qolgan ranglar uchta rang aralashmasidan hosil bo'ladi. Bularni tajribali rassom aniq bilishi zarur.

Bir rangga boshqasini qo'shish natijasida bo'yoqlar o'zining to'yinganligi (yorqinligi)ni yo'qotadi. Masalan, ranglarni qo'shish orqali yorqin zarg'aldoq, yashil va siyohrangni hosil qilish ancha murakkab. Shuning uchun ham ayrim hollarda palitrada tayyor holatdagi yorqin zarg'aldoq, yashil, havorang va siyohrang bo'yoqlarning bo'lishi ortiqchalik qilmaydi. Qora bo'yoqdan unumli foydalanish boshqa bo'yoqlar bilan juda jozibali va nozik aralashmalar hosil qilishga imkon beradi. Masalan, kadmiyning zarg'aldoq bilan aralashmasidan iliq yashil rang hosil bo'ladi. Qoraning iliq bo'yoqlar bilan aralashmasi murakkab iliq rang tuslarini, sovuq bo'yoqlar bilan bo'lgan aralashmasi esa sovuq rang tuslarini beradi. (I rangli rasm).

Agarda pushti rangga bir me'yorda limonli kadmiyni qo'shsak, unda bir qator qizildan to sariqqacha zarg'aldoq rang orqali rang turlarini hosil qilamiz. Agar pushti rangga bir me'yorda ko'k «ΦΠ» qo'shsak, unda qizildan to ko'kkacha siyohrang orqali bir qator ranglar hosil bo'ladi. Limon kadmiyga havorang «ΦΠ» qo'shib, sariqdan to ko'kkacha yashil rang orqali bir qator ranglarni hosil qilamiz. Keyin agar pushtirangga bir me'yorda to'qroq yashilni

qo'shsak, qizildan to yashilgacha deyarli qora orqali bir qator ranglar oqartirilsa — kulrang hosil bo'ladi. Agarda ko'k «ΦΠ»ga hosil bo'lgan zarg'aldoq rangni bo'laklarda qo'shsak, unda ko'kdan boshlab zarg'aldoq ranggacha deyarli qora rang orqali bir qator ranglar, oqartirilsa — kulrang hosil bo'ladi. Xususan, qora rangni yashil «ΦΠ»ni to'q-qizil kraplak bilan aralashmasidan hosil qilish mumkin. Tajriba shuni ko'rsatadiki, qora, zarg'aldoq, siyohrang va yashil ranglardan foydalanmasdan ishlash ham mumkin.

So'ngra xohlagan bo'yoqni, masalan, och oxrani palitraga olamiz. Uning yoniga limon rang kadmiyga qora bilan qizil bo'yoqlarni aralastirib, aynan och oxra rangini hosil qilamiz. Boshqa bo'yoqni, masalan, zumrad yashilni olamiz. Havorang «ΦΠ» yoniga limon rang kadmiy bilan pushti tiondigo rangini aralastirib, zumrad yashil rangini hosil qilamiz.

«ΦΠ» havorang bilan pushti tiondigo rang aralashmalaridan to'q ko'k kobalt rangini hosil qilamiz. Barcha yashil ranglar: zumrad (yashil)dan xrom (och kulrang) okisi orqali to'q yashil kobaltgacha — havorang «ΦΠ», pushti tiondigo va limon rang kadmiylardan olinadi.

Agarda pushti tiondigo bo'lmasa, unda och, to'q-qizil kadmiy, qirmizi yoki kraplak ranglardan foydalansa bo'ladi. Limon rang kadmiy o'rniga och sariq kadmiyni ham ishlatasa bo'ladi. Havorang «ΦΠ» o'rniga to'q ko'k kobaltdan foydalaniladi, u bo'lmasa ultramarinni ishlatish mumkin.

Bu mavjud bo'yoq aralashmalaridan esa chegaralangan ranglar doirasi hosil bo'ladi. Masalan, och sariq rang kadmiy bilan ultramarin ranglaridan zumrad (yashil) rangini hosil qilib bo'lmaydi, yashil okis rangiga yaqinroq bo'yoq olish mumkin.

Bo'yoqlarni noo'rin yuritish shaklni buzib, ranglarning bertartib bo'lishiga olib keladi, materiallik, hajm va muhitni ko'rsatishga xalaqit beradi. Quyuq bo'yoq surtmasi tasvirni tomoshabinga yaqinlashtiradi, yupqa va silliq surilgani uzoqlashtiradi. Shu sababli naturmort (yoki manzara) foniga quyuq bo'yoq surtmalarini qo'llash noo'rin.

RANGLAR XUSUSIYATLARI

Dastlabki amaliy vazifa ranglarning uchta xususiyati bilan ta-nishtirishga bag'ishlanadi, ya'ni bir buyumning ikkinchisidan rang farqlanishi quyidagicha: rang tusi, och-to'qligi va to'yinganligi.

Narsalarning ranglarini biror belgi orqali och-to'qligi, rang tushlari, to'yinganligi yoki har ikkala va uchala xususiyatlari bilan ham ajratish mumkin.

«Rangtasvir — tasvirlanayotgan kartinadagi barcha bo'laklar orasidagi munosabatlarni, ularning yorug'lik kuchi va har bir bo'lakni o'zaro taqqoslash natijasida, bo'yoqlar va nozik farqlar kuchini uzoq vaqt kuzatish orqali borliqni to'laqonli ifodalashi mumkin» — degan edi K.F.Yuon.

Rangning kuchi (to'yinganligi) farqlarini aniqlash rang nafisligi yoki och-to'qligini aniqlashdan ko'ra mushkulroqdir. Yosh rassomlar dastlab ranglarning to'yinganligi bo'yicha farqlanishini tushunmaydilar. Shu sababli ular yashil rangdagi daraxtlar, o't-o'lanlarni tasvirlash mobaynida ayrim qiyinchiliklarga duch keladilar. Ular etyudlaridagi daraxtlarning yashil barglarini nihoyatda bo'rttirib, yorqin tasvirlaydilar. Ranglarning to'yinganlik jihatdan munosabati aniq berilmagani, etyudlardagi yorug'lik muhit ta'siriga bo'ysunmaganligi yaqqol ko'rinadi va u haqqoniy rangtasvirga o'xshamaydi. Rang munosabatlarini to'g'ri aniqlash uchun ranglarning uchta belgisi bo'yicha buyumlarni bir-biri bilan bir vaqtda taqqoslash lozim. Qo'yilmaning och-to'qligi va to'yinganlik farqlarini qayta qabul qilishda asosiy o'rin kolorit yechimiga bog'liq. Manzara etyudlarida, masalan, osmon va suvni tasvirlashda, asosan, ranglarning och-to'qligi va to'yinganligi orqali munosabatlarni ko'rsatishga erishiladi. Turli-tuman boshqa faoliyatlar (portret, natyurmort)da tus va ranglar kuchining aniq munosabati haqqoniy tus munosabatlar qurilishini aniqlaydi.

Ranglarning asosiy xususiyatlarini amaliy jihatdan bilish uchun ularni turli buyumlarda sinab ko'rish kerak (turlicha to'yinganlikdagi mevalar, sabzavotlar, rangli drapirovkalar va hokazolarda).

Rangi, tusi va to'yinganligi jihatidan turlicha bo'lgan buyumlarni puxta o'rganish va taqqoslashdan so'ng, o'quvchilar turli ranglar (qizil, ko'k, yashil va hokazo) uchun to'yinganlik shkalasini alohida dog' yoki surtma sifati (moybo'yoq palitrasi yoki qog'oz yuzasi)da bajarishi lozim, ularning to'yinganlik darajasi eng yorqindan boshlab deyarli kulrang, neytral rang bilan asta-sekin rangsizlanib boradi.

To'yinganlik¹ — bu kulrangdan ranglarning nozik farqlanish darajasi yoki uning sof spektr ranglariga yaqinlashuv darajasidir.

¹ S. Abdirasilov, N. Tolipov, N. Oripova. Rangtasvir. T., «O'zbekiston» NMIU, 2006. 14-bet.

Ranglarning turli darajadagi nozik farqlarini bilish uchun asosiy bo'yoqlarni neytral kulrang bilan qo'shish natijasida hosil qilish mumkin. Kulrang bo'yog'i qanchalik ko'p qo'shilsa, masalan, yashil bo'yoqqa, u ko'proq neytral to'yingansizroq bo'ladi.

Keyingi mashqlarda turli masofadagi farqlanishni uchta rang xususiyatlari bo'yicha naturadagiga xos holda ko'rsatib, narsalar rangini naturaning o'zidan ko'chirib olish lozim. Buning uchun stol ustiga (oq qog'oz fonida) rang jihatdan och-to'qligi va to'yinganlik bo'yicha bir-biridan farq qiladigan 3—5 ta narsani bir qatorga tizib qo'yish kerak. Bu narsalar old tomondan yoritiladi (deraza tomondan), ularda imkon qadar soya va yorug' gradatsiyasi bo'lmasligi, ya'ni ular yassi ko'rinishi lozim. Narsalarning qalamtasviri faqatgina siluet tarzida belgilanadi, ular shaklidagi nozik farqlarga e'tibor bermasdan, faqatgina rang farqlarini dog' ko'rinishida ko'rsatish bilan chegaralanish mumkin.

Bu mashqlardan tashqari, yana uncha murakkab bo'lmagan neytral och kulrang fonda qalamtasviri chizilgan natura qo'yilmasi (3 ta narsadan tashkil topgan natyurmort)ni bajarish lozim. Yorug'likning old tomonidan, ya'ni deraza orqali berilishi oldingi holatda qoladi. Bu mashqning asosiy vazifasi deyarli bir xil dog' sifatida (narsalar silueti)gi narsalar orasidagi munosabatlarni uchta rang xususiyatlari orqali ko'rsatishdir (II rangli rasm).

Amaliy ish topshirig'i

Akvarelda bayroq, barg, chinor, archalarni tasvirlash. Ayrim buyumlarni: olma, anor, nok, sabzi, pomidor, choynak, gultuvak kabi-larni yakka-yakka holda tasvirlash (III—VII rangli rasmlar).

III bob. MANZARALI RASM ISHLASH



Tasviriy san'atda manzara janri. Tabiat manzaralarini, ularning elementlarini tasvirlash qoidalari haqida tushuncha. Rassom asarlari yuzasidan suhbat.

TASVIRIY SAN'ATDA MANZARA JANRI

Tasviriy san'atda tabiat ko'rinishlarini tasvirleydigan janrlardan biri manzaradir¹. Unda, asosan, tabiat va shahar ko'rinishlari aks ettiriladi. Manzarachi rassom o'z asarlari orqali tabiatga bo'lgan munosabati, his-tuyg'ularini ifodalaydi. Manzarachi rassomlardan: A. Savrasov, I. Shishkin, I. Levitan, O. Tansiqboyev, N. Karaxan, R. Temurov, I. Haydarov, G. Abdurahmonov va boshqalarni sanab o'tish mumkin.

Manzara janrida tabiat ko'rinishlari orqali jamiyat hayotiga doir muhim voqea va hodisalarni aks ettirish, ilgari surmoqchi bo'lgan g'oyani aniq tasavvur qilish talab etiladi. Shuningdek, manzarada tasvirlanadigan narsalar orasidagi masofa, o'lcham nisbatlari va ranglarning bir-biriga bo'lgan munosabatlari ham ko'rsatiladi. Manzara janri birmuncha murakkab bo'lganligi sababli dastlab tabiatdagi ba'zi bir narsalarning alohida qismlarini, biror-bir bo'lagini o'ziga qarab tasvirlash nihoyatda foydalidir. Masalan, daraxt tanasi, novda, shoxshabba va hokazolarni chizish mumkin. Bunda narsalarning xarakterli belgilari, bo'laklarning nisbati, yo'nalishini to'g'ri tasvirlashga harakat qilish kerak. Keyinchalik esa biror-bir daraxtni osmondagi bulutlar bilan birgalikda chizish kabi vazifalarni bajarib, asta-sekin butun manzara ko'rinishi chizishga o'tiladi. Bunday ishlarni avval qalam, so'ngra bo'yoqda bajarish lozim. Manzara ishlashda yaqin, o'rta va olisdagi narsalar asosan uchta ko'rinishga joylashtiriladi. Yaqin ko'rinishdagi narsalar aniqroq, olisdagi narsalar ochroq tarzda chiziladi. Bu ko'rinishlarda to'g'ri tasvirlash uchun, avvalo, manzarani sinchiklab kuzatish, uzoqdagi narsalarning yaqindagiga nisbatan kichik ko'rinishini hisobga olish kerak va havo perspektivasi qoidasiga muvofiq uzoqdagi narsalar rang va tus jihatdan yaqindagilarga nisbatan xiraroq va ochroq ko'rinadi.

¹ S. Abdirasilov, N. Tolipov, N. Oripova. Rangtasvir. T., «O'zbekiston» NMIU, 2006. 83—100-betlar.

Tabiatning biron-bir qismini tasvirlash uchun dastlab ko'rish nuqtasi va ufq chizig'i qayerdan o'tganligi qog'oz yuzasida aniqlab olinadi. Rasm kompozitsiyasini to'g'ri topish uchun chizilayotgan manzarani cheklovchi ramka shaklidagi qurilma (karton yoki qog'ozdan yasalgan maxsus asbob)dan foydalanish mumkin. Kompozitsiyasi topilgandan so'ng yengil chiziqlar bilan chizishga o'tiladi. Bunda yaqin va uzoqdagi narsalarning joylashuvi, o'lchamlari, xarakterli belgilari, nisbatlari va boshqa xususiyatlariga e'tibor beriladi. Bo'yoqda bajarilish vaqtida asosiy diqqat tabiatdagi narsa rangining atrofda boshqa narsalar rangiga ta'sir etishiga, kompozitsiya koloritining yaxlitligiga qaratiladi.

TABIAT MANZARASINI TASVIRLASH QOIDALARI

Manzarani bo'yoqlar yordamida chizishdan avval qalam yordamida uning alohida qismlarini chizish o'rganib olinadi. Tasvirning mazmunli va ifodali bo'lishida manzara elementlari: daraxtlar, bulutlar, tog'lar, joyning tuzilishi, shakllari katta ahamiyatga ega. Shuning uchun manzara chizishda tabiatni sinchiklab o'rganib chiqish talab qilinadi. Daraxtlarning har bir turi o'z tuzilishiga ega. Daraxtlar barglar tuzilishi va kattaligi bilan farq qiladi. Ularning shoxlari perpendikular yoki gorizontaal o'sishi mumkin. Misol uchun olma daraxti. Bir xil yoshdagi daraxtlar hammasi bir xil ko'rinishda, katta daraxtlarning shoxlari esa qalin, turlicha o'sgan bo'ladi.

Daraxtlarning har bir ko'rinishi bir-biridan farq qilishi bilan birga, rangi ham boshqacha bo'ladi. Qarag'ay, archa, terak, chinor kabi daraxtlarni taqqoslab, tashqi ko'rinishining qanchalik farq qilishini tuzilishi va siluetidan bilib olish mumkin (23-rasm).



23-rasm. Daraxtlarning siluetti tuzilish tasviri.

Har bir daraxtning xususiyatlarini o'rganib olish uchun asl nusxasidan ko'plab suratlar chizishga to'g'ri keladi. Bunday o'ziga xos xususiyatlar daraxtlarni tasvirlashning zarur shartlaridan biridir.

Manzarani chizishda chiziqli va havo perspektivasi qoidalari haqidagi bilimlarni aniq bilish talab etiladi. Bu ikki perspektiva turi manzarani tasvirlashda bir-birini to'ldiradi. Birgina chiziqli perspektivasi rasmda to'g'ri tasvirni bera olmaydi. Har bir narsa uzoqlashgan sari kichrayibgina qolmay, ko'rinishi, chiziqlari, yorug'ligi, rangi xiralashib ko'rinmay boradi. Daraxtlar bizga qanchalik yaqin bo'lsa, ular shunchalik aniq va ravshan ko'rinadi. Yaqindagi daraxtlar barglarining tuzilishini ham ko'ramiz. Uzoqlashganda aniq ko'rinmaydi, belgilari sezilmaydi. Shuning uchun ham bizga yaqin bo'lgan narsalarning aniq tuzilishlarini izchillik bilan chizamiz. Havo perspektivasi, narsalarning fazoviy o'zgarishlari hisobga olinmay bajarilgan rasmlar tekis, yassi bo'lib chiqadi.

Manzarani maromida tasvirlab berish ham katta ahamiyatga ega. Manzara kunduzi, ertalab va kechqurun o'ziga xos ko'rinishga ega bo'ladi. Agarda manzara ertalab yoki kechqurun chizilsa va ular bir-biri bilan taqqoslashtirilsa, farqi yaqqol seziladi. Ertalab atrof go'yoki tutun bilan qoplangandek bo'ladi. Demak, ertalabki manzarani chizganda ort tomondagi ko'rinish biroz xiralashtirib tasvirlanadi. Oldinda joylashgan predmetlar tuzilishini biroz aniqroq qilib chizish kerak. Kechqurun esa aksincha, osmon tusida ko'pincha narsalarning tuzilishi aniqroq ko'rinadi. Havo bulut bo'lgan paytda yer, undagi narsalar xiraroq, qoraroq ko'rinadi.

Yorug' va soyaning farqi quyoshli va bulutli kunda ham, ertalab va kunduzi ham, kechqurun va oydin kechada ham ajralib turadi.

Suvdagi akslarni tasvirlash biroz qiyinchilik tug'diradi. Narsaning suvdagi aksi har doim o'z tusidan to'g'roq bo'ladi va narsaning atrofi, chiziqlari, aniqligi kamayib boradi. Suv yuzasi notinch bo'lsa, aks ettirish yanada murakkablashadi. Manzarani ifodaviy tasvirlashni o'rganishga tabiat ko'rinishini har kuni chizish mashqi orqaligina erishish mumkin. Murakkab manzara chizishni boshlashdan avval uning ma'lum bir qismini chizishni o'rganib olish kerak. Manzara ko'rinishining oddiy bo'laklari, daraxtning bir shoxi, bir daraxt tanasi, ildiz qismini chizib o'rganish lozim bo'la-

di. Bunda, ayniqsa, alohida daraxtni chizishga e'tibor qaratish kerak. Osmondagi bulutlarni chizish ham maqsadga muvofiq hisoblanadi.

Manzara chizish yoki uning biron-bir bo'lagini tasvirlashga oid alohida qoidalar yo'q. Manzarani tasvirlash ham boshqa narsalarning asl nusxasini chizish kabi bajariladi.

BARGLI DARAXT

Har qanday obyektning asl ko'rinishini tasvirlash eng yaxshi ko'rinadigan joyni, ya'ni mazmunga ega bo'lgan joyni tanlashdan boshlanadi.

Daraxtni chizish uning balandligi, kengligi, barglari bilan qoplangan holdagi umumiy ko'rinishini chizishdan boshlanadi. Shundan keyin daraxtning tanasi balandligi va qalinligiga nisbatan bargli umumiy hajmi belgilanadi va ular katta qismlarga ajratib olinadi. Shoxlarning yo'nalishlari va ular orasidagi masofalar ham belgilanib olinishi kerak. Ishni boshlashda daraxtning nisbatlari- (balandligi, kengligi, tana shoxlarining nisbati)ni to'g'ri belgilash juda muhim. Alohida shoxlarini chizganda har bir bargli novdani chizib chiqish shart emas. Daraxtning umumiy hajmi, tuzilishini ko'ra bilish kerak. Daraxtning yerga va osmonga nisbatan rang-tusi, uning umumiy yoritilganligi hisobga olinib, tanasining tusi ham to'g'ri ko'rsatiladi va asosiy soyalari qo'yib chiqiladi. Uzoq va yaqin joylaridagi rang tusi muntazam taqqoslanib, iloji boricha daraxtning hajmi — fazoni, bo'shliqni ko'rsatib berishga harakat qilish lozim.

Tasvirlash jarayonida eng asosiy talab, aynan shu daraxtning o'ziga xosligi, asosiy qismlarini ko'rsatish va unga ikkinchi darajaliligini bo'ysundirishdir. Aks holda tasvir mazmunsiz chiqadi. Masalan, tut daraxtini tasvirlaganda uning umumiy shakli, ko'rinishi, o'ziga xos belgilarini ko'rsata olish kerak. Har bir daraxtni o'z turiga o'xshashligini chizib ko'rsatish uchun qalam bilan ishlash malakasiga ega bo'lish lozim. Bunda chiziqlar yo'nalishlari, barglar xarakteri va umumiy hajm ko'rsatib berilishi lozim.

Agarda shoxlari pastga osilib turgan bo'lsa, unda chiziqlar yuqoridan pastga yo'nalgan bo'lishi kerak. O'tlar pastdan yuqoriga o'sadi, shunga ko'ra tasvirlashda shtrixlar ham vertikal yo'nalishda bo'ladi.

MANZARALI KOMPOZITSIYA

O'rmon yoki daraxtzordan manzarali joy tanlanadi, o'rmon, daraxtzor ichiga kirib boruvchi yo'lakcha bo'lsa, manzara yanada mazmunli bo'ladi. Shaharda xiyobonlarni ham tanlash mumkin. Joy tanlab olingandan keyin kompozitsiya mazmuniga ega bo'lgan kuzatish nuqtasini topish lozim. Kunning qaysi payti yoki qanday ob-havo sharoitida bu ko'rinishni chizish yaxshi ekanini oldindan aniqlab olish kerak. Buning uchun tasvirlashga tanlangan manzarani bir necha marta turli sharoitlarda kuzatish kerak bo'ladi. Shunda eng qiziqarli manzarani tanlab olish imkoniyati yuzaga keladi. Ana shunday yondashish bilan haqiqiy ijodiy ishlashni o'rganish mumkin.

Eng yaxshi joyni tanlab olish uchun turli nuqtalardan bir necha xomaki eskizlar chiziladi. Shu bilan birga, suratning qanday bo'lishini, manzara, yer va osmonning qanday joylashishini ham o'ylab olish kerak. Bular manzaraning kompozitsiya jihatidan mazmunli chiqishida muhim ahamiyatga ega.

Surat chizish paytida xiyobonning, daraxtlarning bir tomoni yorug', ikkinchi tomoni soyadaligi biron mazmunga ega bo'ladi. Agarda manzara ko'rinishi qiziqarli bo'lsa, rasmni har qanday yorug'likda chizish mumkin.

Xiyobon, daraxtlarni chizishda ularning asosiy chizig'i va baland uchlari chizig'ini belgilab olish kerak. Har bir daraxtni, butalar joylarini belgilab, ularning nisbati, hajmi, holatini hisobga olib, asosiy shaklini chizib olish kerak. Daraxtlarni tasvirlayotganda alohida barglarini, oldingi ko'rinishdagi o'tlarni alohida-alohiola chizib ko'rsatish shart emas. Umumiy rang, tusni ilg'ab olishga intilish, ularni boshqa ko'rinishlar bilan taqqoslab borish lozim.

Daraxtlarni chizishda ularning yoshi va turiga qarab o'ziga xos xususiyatlari, farqini ko'rsatib berish lozim. Daraxtlar va yerning osmonga nisbatan rang-tusini aniqlab, ob-havo holati va yorug'lik tusini ko'rsatish kerak. Shundan keyin oldinda va uzoqda turgan daraxtlar rang-tusining farqi, uzoqlashib borgan daraxtlar va yo'llarning xiralashib borishi ko'rsatiladi. Yerga tushuvchi soyalar, quyosh nurlarining tovlanishi ham chiziladi. Turli daraxtlarning ranglardagi farqi ko'rsatiladi. Manzarada ham har qanday tasvirda bo'lgani kabi narsalarning asosiy va ikkinchi darajali bo'laklari bo'ladi. Ana shu asosiy — birinchi va ikkinchi darajali narsalarga ko'proq e'tibor berish kerak.

OCHIQ HAVODAGI MANZARA

Ochiq havodagi manzarani ishlash uchun biror kenglikdagi turli ko'rishlarga ega bo'lgan joyni tanlash lozim. Bu joy baland-pastliklarga ega va gorizontdan balandlikda bo'lishi mumkin. Ishni boshlashda manzarani alohida bo'laklarining kattaligi bir-biri bilan taqqoslanadi (24-rasm). Manzaraning asosiy xosliklariga e'tibor beriladi, joyning tekisliklari va Yer yuzining tuzilishi diqqat bilan o'rganib olinadi. Yerdagi katta-katta balandliklar, do'ngliklar va shu kabilar mavjud. Chiziqli perspektiva qoidalari asosan, notekis joylardagi masofa qisqargan holda ko'rinadi. Ufq chizig'iga qanchalik yaqin bo'lsa, qisqarishlar shunchalik kuchli bo'ladi.

Ochiq havodagi manzarani chizishdan avval, biron obyektning oldingi ko'inishidagi telegraf ustuni, daraxt yoki bino tanlanib, balandligi ixtiyoriy chizib olinib, unga nisbatan taqqoslab chizish davom ettiriladi. Tabiat ko'inishidagi ustunning bo'lakli nisbatlari rasmdagi ustunda belgilanib, manzaraning chizilishi kerak

bo'lgan qismlari shu asosda aniqlab olinadi. Masalan, olis ko'inishdagi yaylov ustundan orqa tomonda bo'lib, uni ikki qismga ajratib turibdi, deylik. Agarda yaylov ustunni ikkiga bo'lib turgan bo'lsa, unda suratda ustun ikkiga bo'linib, gorizont chiziq o'tkaziladi — bu yaylovning joylashishi bo'ladi.

Manzara ko'inishining chap va o'ng tomonida joylashgan obyektlar masofalari aniqlab olinadi. Masalan, ustun balandligi uzoqda ko'rinayotgan inshoot masofasidan ikki yarim barobar katta bo'lsa, unda suratda uni ikki yarim marotaba uzoq masofada belgilash kerak.

Manzaraning asosiy qismlari: yer, osmon va uzoq joylari chizilgandan keyin, ularning umumiy tusi chiziladi. Manzaraning katta qismidagi



24-rasm. F. Vasilyev. Keksaman daraxtining tanasi.

asosiy ranglari beriladi, oldingi ko‘rinishdan boshlab mayda detallari belgilanadi. Yerning uzoqlashib boruvchi xiralashishi hamda ko‘rinishlarning soya-yorug‘ farqlari ko‘rsatiladi. Osmondagi bulutlarni tekis oq yoki qora ko‘rinishda chizish mumkin emas. Pastdan qaraganda biz bulutning murakkab shaklini ko‘ramiz. Havo perspektivasi asosida tasvirlash vaqtida ichkariga uzoqlashib borgan sari narsalarning ko‘rinish chiziqlari ingichka bo‘lib boradi. Ularning hajmi aniqligi kamroq seziladi. Eng yaqindagi bilan uzoqdagi obyektlarning tusini solishtirib, oldingi ko‘rinishdagi soyalarni to‘q qilib chizamiz.

Kerakli tuzatishlar kiritilib, surat umumlashtiriladi.

Amaliy ish topshirig‘i

Akvarel va guashda daraxtlar, butalar, o‘t-o‘lanlar, gullar rasmini ishlash. Manzarali kompozitsiyalar tuzish. Ochiq havoda ishlash. Fasllar: «Kuz», «Qish», «Bahor», «Yoz» (VIII—XIII, XVIII—XX rangli rasmlar).

QUSH VA HAYVONLAR RASMINI ISHLASH

Insoniyat qadimdan hayvonot olami va tabiat bilan chambarchas bog‘liq holda hayot kechirib keladi. Shuning uchun musavvirlar azaldan tabiat go‘zalliklarini, hayvonot olamini jonli bo‘yoqlarda tasvirlab, kishilarga ma‘naviy ozuqa berishga harakat qilganlar.

Shunday musavvirlar borki, ular ko‘proq insonlar bilan hamisha yonma-yon yashovchi hayvonot olamini o‘z asarlarida tasvirlaydilar. Ana shunday rassomlarni **animalist rassomlar** deb ataydilar.

Animalist — lotincha «*animal*» so‘zidan olingan bo‘lib, «hayvonot dunyosi» ma‘nosini anglatadi.

Hayvonot dunyosi beqiyos, turli-tumandir. Tabiatan plastik harakatlanuvchi jirafadan tortib, cheksiz erkin ranglarga ega bo‘lgan kapalaklar, qushlar rassomlarga ilhom baxsh etadi va ularning shu janrda turli asarlar yaratishlariga turtki bo‘ladi.

Qush va hayvonlar rasmini tasvirlash borasida har bir talabning kerakli bilim va malakaga ega bo‘lishi talab etiladi. Qush va hayvonlar tabiatimizning chiroyi, ular biz bilan birga hayot kechiradilar. Qushlar va hayvonlar tabiatning har xil sharoit-

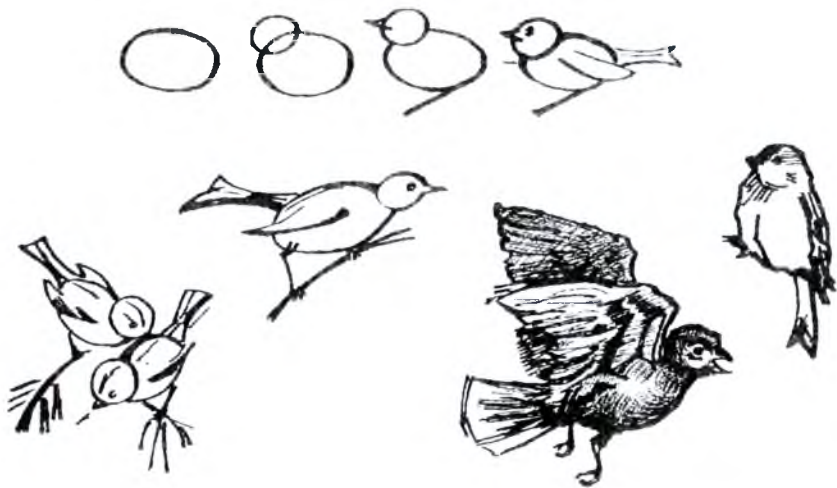

25-rasm. Chumchuqni tasvirlash bosqichlari.

lariga moslashgan bo'lib, yashash joylari bir-biridan farq qiladi. Masalan, o'rdak vaqtining ko'proq qismini suvda suzish bilan o'tkazadi. Uning gavdasi boshiga nisbatan katta, oyog'i pardali, bular unga suvda suzishiga yordam beradi. Burgutning esa tumshug'i qayrilgan, changali kuchli, tirnog'i o'tkir va qanoti keng bo'ladi. Ko'k qarg'a, chittak, jiblabibon, qaldirg'och kabi qushlar ham o'ziga xos xususiyatlarga ega.

Qushlarning rasmini chizishni o'rganishda, avvalo, tulumiga qarab turli tomondan tasvirlashni mashq qilish maqsadga muvofiqdir. Buning uchun ularni sinchiklab kuzatish lozim. Keyin tulumlarini tez chizishni mashq qilish orqali jonli hayvon va qushlar rasmi tasvirlashga o'tiladi.

Tirik qushlarning tasvirini ishlash juda qiyin. Chunki ular tinimsiz harakatda bo'ladilar (25-rasm).

Birorta qush rasmini ishlashdan oldin uning boshiga nisbatan gavdasi, tumshug'i, dumining tuzilishini aniqlab olish kerak. Qushlarning tuzilishini geometrik jismlarga taqqoslasak, tumshug'i konussimon, boshi sharga o'xshashini payqaymiz. Gavdasi esa tuxum shakliga o'xshab ketadi. Ana shu shakllarga o'xshatib qushning boshi, bo'yni, tumshug'i, gavdasini chizish kerak. Albatta, har qaysi bo'lakning o'ziga xos tomonlarini hisobga olib, bir-biriga uzviy bog'lash lozim, aks holda qush boshqa bir qushga o'xshab qoladi (26-rasm).

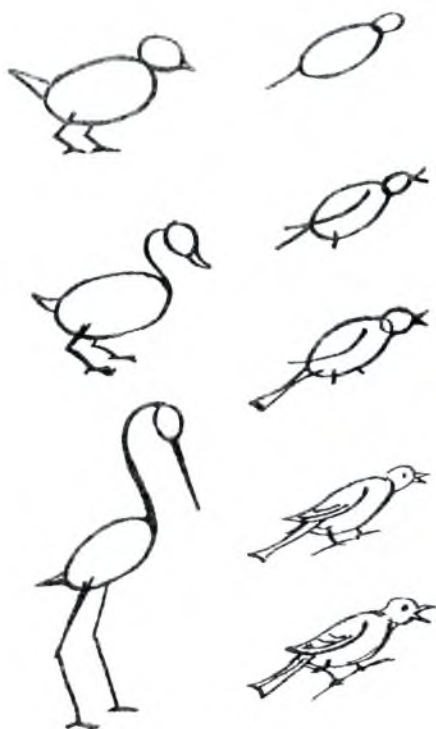

26-rasm. Turli qushlarning tuzilishi.

Qush (turna) rasmini chizish uchun u avval sinchiklab kuza-tiladi, turnaning gavdasiga nisbatan oyog‘i, bo‘yni anchagina uzun, tumshug‘i ham uzun va uchlidir. Qog‘ozga turnaning gavdasi o‘rtasidan yo‘nalishi bo‘yicha qiya chiziq tortib, ana shu chiziqqa uzunchoq tuxum shaklidagi gavdasi belgilanadi. Keyin bo‘yni belgilovchi chiziq, oyoqlarning yo‘nalishini ko‘rsatuvchi chiziq, so‘ng dumining uzunligi belgilanadi. Chizish jarayonida qushning tumshug‘i, boshi, oyog‘i, qanoti, dumining o‘lchamlari qayta-qayta solishtirilib aniqlanadi. Ish yorug‘ va soyalarni asta-sekin tasvirlash bilan nihoyasiga yetkaziladi.

Hayvonlar rasmini chizishda ham qushlar rasmini chizishdagi tartibga rioya qilinadi. Ularning tasvirini chizish qushlarni chizishga qaraganda birmuncha qiyin. Chunki hayvonlarning tana va suyak tuzilishi murakkabdir. Suyaklarning tuzilishini o‘rganish ham tasvirni to‘g‘ri chizishga yordam beradi.



27-rasm. Ayiqning turli holatdagi tasviri.

Tirik hayvon va qushlar tasvirini tugal ravishda ishlash qiyin. Shuning uchun bunday hayvon va qushlarning faqat xomaki tasviri chiziladi (27-rasm).

Hayvonot olamini tasvirlash ham qiziqarli, ham mushkul. Doimo harakatda bo'lgan yirik hayvonlar, mittigina parrandalarning holatini kuzatib o'rganish va ularni tasvirlash o'quvchilarga keyingi ijodiy ish jarayonida g'oyatda zarur. Bu, o'z navbatida, o'quvchilarning harakat, nisbat, ranglarning o'zaro bog'liqligi kabi tasviriy san'atda muhim bo'lgan qonun-qoidalarini o'zlashtirib olishlarida katta ahamiyatga ega.

Amaliy ish topshirig'i

Qalamda va akvarelda kabutar, qaldirg'och, tovuq, mayna, zag'izg'on, chumchuq va shu kabilarning xomaki rasmlarini ishlash (28—30-rasmlar), XIV rangli rasm.

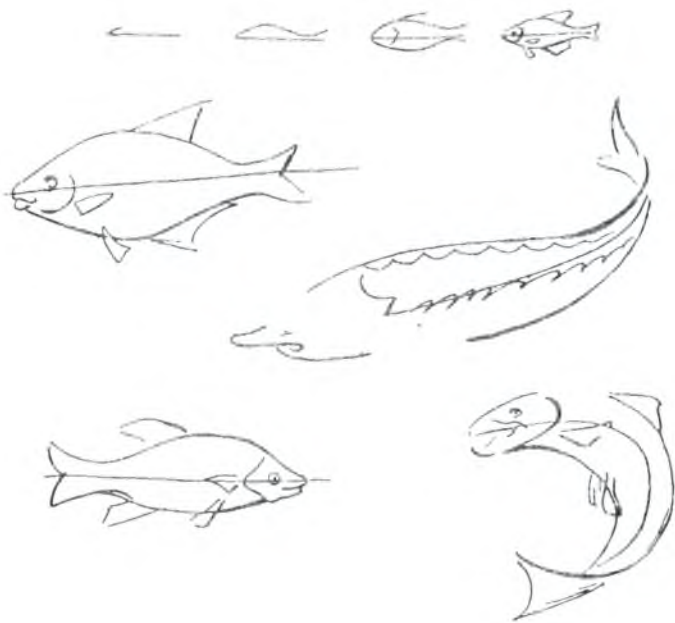

28-rasm. Baliqlarni tasvirlash.



29-rasm. Qushlarning xomaki rasmlari.

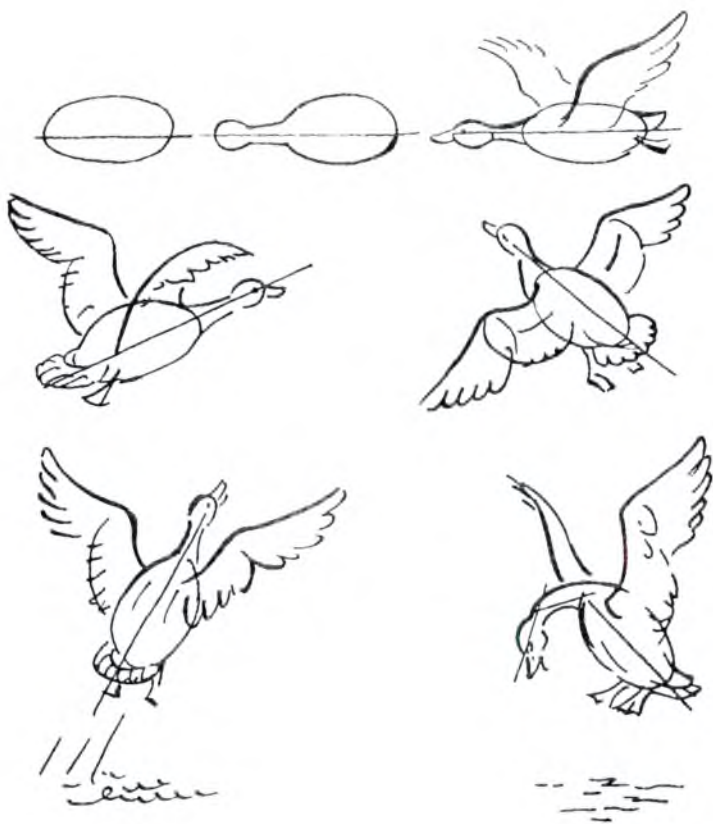

30-rasm. Yovvoyi qushlarni chizish usuli.



Adabiy asarlarga mavzular bo'yicha kompozitsiyalar tuzish. Rassomlar tomonidan kitoblarga illustratsiya ishlash. Qo'lyozmalardagi kitob bezaklarining ahamiyati.

Mavzular bo'yicha kompozitsiyalar tuzishda adabiy asarlarga illustratsiyalar ishlash mashg'ulotlarida bolalar ertak, hikoya, masal, doston qahramonlarining obrazlarini o'z rasmlarida ifodalashga harakat qiladilar. Bu ishlar bevosita kitoblar bezagi bilan bog'liq holda olib boriladi. Ularning ayrimlari miniatura rangtasviri uslubida bajarilishi ham mumkin.

Rassomlar tomonidan kitoblarga ishlangan illustratsiya va bezaklar kitob mazmunini aniqroq hamda tezroq tushunib olishga yordam beradi. Qadimgi vaqtlarda kitobni bezashga alohida e'tibor qaratilgan. Miniaturachilardan, ayniqsa, Kamoliddin Behzod, Sulton Muhammad, Qosim Ali, Mahmud Muzahhib, Muhammad Murod Samarqandiylar bu borada katta shuhrat qozonganlar.

XX asrning ikkinchi yarmida O'zbekistonda kitoblarni badiiy bezatishda I. Ikromov, V. Kedrin, M. Reyx, A. Osheyko, Q. Basharov, I. Kiriakidi, T. Muhamedov va boshqa rassomlar san'atning milliy badiiy an'analarini davom ettirishib, katta yutuqlarni qo'lga kiritdilar.

Illustratsiya kitob mazmuni bilan bog'liq bo'lib, uni tushunarli bo'lishligiga xizmat qiladigan rasmdir.

Illustrativ rasm ishlash mashg'ulotlarini adabiyot darslari bilan o'zaro aloqada amalga oshirishga e'tibor berish lozim.

Illustratsiya ishlashga kirishishdan avval rassom asarni yaxshilab o'rganib chiqishi bilan bir qatorda, asardagi voqea sodir bo'layotgan davrga doir materiallarni to'plashi, o'sha davr odamlarining madaniyati va turmushini, mamlakat tabiatini bilib olishi kerak bo'ladi.



31-rasm. I. Ikromov.
A. Navoiyning «Lirika» nomli
to'plamiga muqova.

San'atning grafika turida muvaffaqiyatli ishlangan asarlardan biri Qutlug' Basharovning «O'zbek milliy o'yinlari» triptixidan «Kamondan o'q uzish» deb nomlanadi. O'z vaqtida Iskandar Ikromov tomonidan A. Navoiyning «Lirika» nomli to'rt tomlik to'plamiga ishlagan rasmlari rassom ijodining gullagan davrida yaratilgan ishlaridan hisoblanadi (31-rasm).

Amaliy ish topshirig'i

Qalamda va akvarelda uy hayvonlaridan buzoq, echki, qo'y, mushuk, quyon kabilarning tasavvurdan xomaki rasmini ishlash. Mavzular bo'yicha kompozitsiyalar tuzish. Kompozitsiya tuzishda ertaklar, masallar, she'rlardan foydalanish (32-rasm).



32-rasm. Uy hayvonlarining xomaki rasmlari.



Sxema va elementlar ustida ishlash. Tayyor naqsh namunasidan ko'chirish. Badiiy asarlar mazmuniga bezakli ishlar. Maktab badiiy bezak ishlari.

SXEMA VA ELEMENTLAR USTIDA ISHLASH

Xalq amaliy san'atidagi bezak elementlari tabiatdagi o'simlik dunyosi, gul, novda, barg va hayvonlar tasvirining eng sodda ko'rinishdagi aksidir.

Har bir naqsh namunasi o'ziga xos naqsh elementlari yig'indisidan iborat. O'simlik va hayvonot dunyosidan olingan turli shakllar, masalan, buta, novda, shox, barg, gullar, mevalar va shu kabilarining tabiiy shakllarining qayta ishlanishi **stilizatsiya** deyiladi. Stilizatsiyalangan shakl naqsh kompozitsiyasi tarkibiga qo'shish uchun bezak shakliga keltiriladi. Bu bilan o'quvchilar bir narsaning tashqi ko'rinishini bir nechta chiziqlar yordamida aniq, tiniq tasvirlashni o'rganadilar. Xalq ustalari qadimdan qo'llab kelayotgan naqshlar tabiat va voqelikning shartli tasviri bo'lib, o'ziga xos qonun-qoidalarga ega. Bu qonun-qoidalar tabiatning o'zidan olingan. O'simliklar faqat bir tomonga qarab o'sadi. Masalan, majnuntol xuddi pastga, ya'ni teskari o'sayotgandek tuyuladi. Tabiatning bu qonuni naqshda o'z aksini topgan. Usta chizadigan naqsh shunchaki qog'oz betini to'ldirish uchungina bo'lmay, balki ongli ravishda tabiat va badiiylik qonun-qoidalariga amal qilgan holda manzara tasvirini chizishdan iboratdir.

Badiiy naqsh ishlash jarayonida o'quvchilar quyidagilarni puxta o'zlashtirib olishlari zarur: a) atrof-muhit, tabiatdagi mavjud bo'lgan tabiiy shakllarni qayta ishlashni, ya'ni stilizatsiyalash yo'llarini, undan samarali foydalana olishni; b) berilgan naqsh elementlari yoki namuna asosida yangi naqsh kompozitsiyasini tuzishni; d) mustaqil ravishda yangi naqsh kompozitsiyasini tuzishni.

Naqsh elementlari bilan tanishtiruv mashg'ulotlarida o'qituvchi o'quvchilarni tabiat qo'yniga sayohatga olib chiqadi. Ular mashg'ulotlarda olgan nazariy hamda amaliy bilimlari, malakalari asosida o'simlik va hayvonot dunyosini kuzatadilar, so'ng «stilizatsiyalashtirish» orqali ularning badiiy tasvirlarini, shakllarini hosil qilish bilan bevosita shug'ullanadilar.

Tabiatda uchraydigan o'simlik va hayvonot dunyosini, uy-ro'zg'or buyumlarini tabiiy ko'rinishdan ancha soddalashtirib, eng ixcham ko'rinishda stilizatsiyalashtirib tasvirlashni o'quvchilar batafsil tushungan holda egallab olishlari lozim. Chunki ko'pgina naqsh kompozitsiyalari ana shu tarzda qayta ishlangan turli-tuman shakllar, tasvirlar yordamida hosil qilinadi.

Naqqoshlik mashg'ulotlari jarayonida naqsh elementlarini chizish va ularni hosil qilish tartiblari, yo'llari hamda usullari o'zlashtirib boriladi¹. Dastlabki mashg'ulotlarda quyidagilar o'rganiladi: 1) barglar elementlarini chizish; 2) gullar elementlarini chizish; 3) novdalar elementlarini chizish; 4) bog'lam va sirtmoq elementlarini chizish; 5) tanoblar elementlarini chizish; 6) marg'ola va kurtak elementlarini chizish; 7) madohil elementlarini chizish; 8) gajak va jingalak elementlarini chizish; 9) bofta va shkifta elementlarini chizish.

Odatda, badiiy naqshlar chizishda, ko'proq barg tasvirlaridan foydalaniladi. Barg islimi naqsh elementlari sirasiga kirganligi sababli u nozik, nafis ko'rinishlarda tasvirlanadi. Naqqoshlar tol, anor, xurmo, bodom, sambit, xina, atirgul, uzum va shu kabilarning barglarini stilizatsiyalashtirib bundan naqsh kompozitsiyasini tuzishda qadimdan foydalanib kelganlar (33-rasm).

Gullar islimi naqsh elementi bo'lib, naqshlarga targ'il pardozi berilganidan so'ng yanada ko'rk va husn bag'ishlaydi. Gul elementlari, asosan, naqsh shakllarining markaziy qismlariga joylashtiriladi. Gullarning behisob turlari mavjud bo'lib, ular o'ziga xos nomlar bilan ataladi. Gul turlariga oddiy va murakkab ko'rinishdagi oygul, lola, paxtagul, chinnigul, pistagul, kuvachagul, karnaygul, safsargul, atirgul, nargizagul va boshqalar kiradi.

Novda o'simliksimon naqsh elementi sirasiga kiradi. Gul, barg, mevabarg va boshqa elementlarni o'zaro bog'lab biriktirib to'ldiradi. Namoyon, ruta, morpech, munabbat, turunj va turli murakkab naqsh kompozitsiyalarida novda elementlari yakka va qo'shbandlarda uchraydi.

Tanob naqsh namunalaridagi asosiy shakl yo'llarini yasaydi. Bunday shakl nomlari mehrob, madohil, qalampir, gardish va shu kabilar bilan ataladi.

Madohil islimi naqsh elementi. Madohil lola, tumor, uchburchak ko'rinishini eslatuvchi shakllar misolida uchraydi.

Shkifta islimi naqsh elementi. Qisqacha shkift deb ham ataladi. Shkifta asosiy shakl yasovchi elementlarni kurtak — gajak ko'rinishlarida o'zaro bog'laydi.

¹ Q. Qosimov. Naqqoshlik. T., «O'qituvchi». 1990.



33-rasm. Naqsh elementlari: 1 – barg; 2 – bodom, 3 – uchbarg; 4 – bargli gul; 5 – shobarg; 6 – shohbarg; 7 – yulduzcha gul; 8 – bargli gul; 9 – ko‘p bargli gul; 10 – paxtagul; 11 – 4-5-6 qanotli oygul; 12 – bargli oygul; 13 – gajak; 14 – jingalak; 15 – kuvacha gul; 16 – marg‘o‘la; 17 – yo‘l; 18 – marg‘o‘lali yo‘l; 19 – bofta; 20 – qo‘shband; 21 – shkiftalar va boshqalar.

Ramziy naqshlar kabutar, sher, baliq, davlat gerbi va boshqalarning stillashtirib tasvirlangan elementlaridan tashkil topadi.

Ota-bobolarimiz qadimiy obidalarni nafis naqshlar bilan bezar ekanlar, zavqlanish bilan bir qatorda, ular orqali o‘z orzuumidlari, muhabbatlari va tilaklarini aks ettirganlar. Naqqosh ota-

bobolarimiz inson ruhiyatini juda chuqur va har taraflama oʻrganib, ularni oʻz asarlarida ajoyib naqshu nigorlar bilan ifoda etganlar. Naqshlangan uylarda kishilarning xotirjam yashab, uzoq umr koʻrishlarini asrlar davomida hayotiy tajribalari asosida payqaganlar. Naqqoshlik sanʼati «tilini» bilish uchun naqshning har bir elementi va ranglarning ramziy alifbosini bilmoq kerak boʻlgan (34-rasm), (XV—XVII rangli rasmlar).

TAYYOR NAQSH NAMUNASI KOʻCHIRISH¹



34-rasm. Naqshning boshlangʻich gullarini chizish va boʻyash bosqichlari.

¹ K. Gʻulomov, Ashvolatga badiiy ishloq berisa, T. «Bilim», 2004.



37-rasm. Bosh bezaklar: sujetli, shifitli, naqshinkor.

turli ko'rinishda bo'ladi, boshqa harflardan o'z rangi va shakli bilan ajralib turadi hamda sodda rasmlar, naqshlar, gullar bilan ham bezatilishi yoki varaq betidagi rasmlar bilan uzviy bog'langan holda tasvirlanishi mumkin (37-rasm).

Badiiy asarlar matni so'nggida uning tagiga yakuniy bezak ishlanadi. U bosh bezakka nisbatan kichikroq bo'ladi. Bu bezaklar kichik hajmdagi mavzuli rasmlar, oddiy chiziqchalar, har xil simbolik rasmlardan iborat bo'lib, matnlarga tugallik beradi.

BADIIY BEZAK ISHLARI

Badiiy bezak ishlari tasviriy san'atning **grafika** turi hisoblanadi. Grafika oddiy qalamda voqelikni tasvirlagan suratdan tortib, katta-katta plakat va pannolar, turli xil taklifnomalar, teatr-kino dasturlari, afisha va reklamalar, etiketka va markalar, kitob, ro'znoma, jurnallarga ishlangan bezak va mavzuli kompozitsiyalarni o'z ichiga oladi.

Badiiy bezak ishlaridan biri devoriy gazetalardir. Ular yumoristik, satirik, shuningdek, foto va biror voqeaga bag'ishlangan maxsus gazeta bo'lishi mumkin. Maktab devoriy gazetalari maktab jamoa hayotini, uning muhim masalalarini ochib beradi, kamchiliklarni tanqid qiladi, davlat qonunlarini o'zida aks ettiradi.

Shuningdek, ular bayram munosabatlari bilan buyuk kishilarning tavallud kunlariga, anjumanlar, kechalar, uchrashuvlarga bag'ishlab chiqarilishi mumkin.

Devoriy gazetaning sarlavhasi uchun qog'oz balandligining taxminan 1/6 bo'lagi ajratiladi. Bu qismda gazeta chiqarayotgan tashkilotning nomi, gazetaning soni va sana yoziladi. Yozishda yozma, bosma, kursiv va turli badiiy harflardan keng qo'llaniladi. Devoriy gazetada illustrativ materiallar, turli fotosuratlar, reproduksiyalar, qo'lda chizilgan rangli va rangsiz suratlardan foydalanish mumkin.

Taklifnoma. O'tkaziladigan kechalar, ertaliklar, ko'rgazmalarning ochilishi, ularning muhokamasi kabi madaniy tadbirlarni amalga oshirishda taklifnomalarning ma'lum hissasi bor. Taklifnoma ko'p nusxada tayyorlanadi. Shuning uchun u sodda, tushunarli va ixcham bo'lishi zarur.

Taklifnoma uchun tanlanadigan qog'oz bo'yi va enining o'lchami 1:2 nisbatda bo'lishi maqsadga muvofiqdir. Buklangan qog'ozning tashqi tomoniga «Taklifnoma» so'zi yoziladi. Yozuvlardan tashqari turli tasvirlar ham ishlash mumkin. Bular taklif qilinayotgan shaxsga shu sana yoki voqeaning mazmunidan darak beradi.

Taklifnomaning ichki qismida taklif qilinayotgan tashkilot yoki shaxsning nomi, uning nima uchun taklif qilinayotganligi, tadbirning qachon va qayerda o'tkazilishi va uni kim tashkil etayotgani ko'rsatiladi, shuningdek, tadbirning kun tartibi ham yoziladi.

E'lon. Turli yig'ilishlar, kechalar, munozara, to'garaklarga o'quvchilarni jalb etishda e'londan foydalaniladi. U qisqa, uzoqdan ko'zga yaqqol tashlanadigan va oson o'qiladigan bo'lishi lozim.

Har qanday e'lonni yozishdan avval matn mazmunidagi so'zlar «asosiy» va «yordamchi» so'zlarga ajratiladi. Masalan, shunday e'lonni yozib ko'raylik:

E' L O N

Konferensiyaning yalpi majlisi 2006-yil 2-aprel soat 10.00 da o'quv binosining anjumanlar zalida ochiladi.

Kun tartibi:

1. Kirish so'zi.
2.
3.

Tashkiliy qo'mita

Matndagi soʻzlarning barchasi ham bir xil ahamiyatga ega emas. Maqsad oʻquvchilarni konferensiyaning yalpi majlisi toʻgʻrisida xabardor etish. Shuning uchun «konferensiyaning yalpi majlisi»ni asosiy soʻzlar, qolganlarini yordamchi soʻzlar sirasiga kiritish mumkin. Asosiy soʻzlarni matndagi boshqa soʻzlarga nisbatan kattaroq, rang jihatdan boʻrttirib koʻrsatish lozim. Ranglardan cheklangan holda foydalanish maqsadga muvofiqdir, uni tanlashda rassom ijodiy yondashishi kerak.

Amaliy ish topshirigʻi

Taklifnoma, devoriy gazeta, reklama, badiiy loyihalash, ramzlar, eʼlonlar yozish (38-rasm).

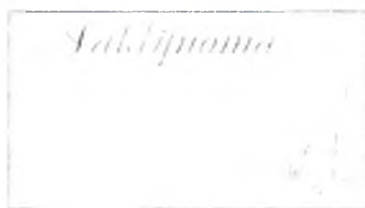
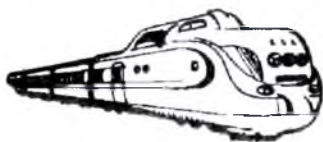

VI bob. ODAM RASMINI ISHLASH



Odam gavdasining tuzilishi. Gavda tuzilishida skeletning tayanch vazifasini o'tashi, skeletning tuzilishi, unda suyaklarning joylashuvi. Gavda muskullari (ko'krak, qorin, orqa yelka, toz va boldir muskullari). Odam gavdasining mutanosibligi. Bolalar va kattalar gavdasi. Erkak va ayollar qomati. Portret janri va uning rivojlanishi. O'zbek tasviriy san'atida portret janri. Xotira va tasavvurdan odam gavdasini chizish. Odam rasmini tik va o'tirgan holda tasvirlash. Odam gavdasini milliy va hozirgi zamon kiyimida tasvirlash. Kiyimli odam gavdasining xomaki rasmini ishlash. Dorskada xomaki rasmlar ishlash. Haykaltaroshlik. Plastilin va loydan mevalar ishlash.

Odamni tasvirlash rassomning eng asosiy vazifalaridan biri. Gavdaning barcha tana qismlarini o'zida ko'tarib turadigan asosiy qattiq tayanchi skeletidir.

Odam skeleti, asosan, uch bo'lakka bo'linadi: bosh suyagi, gavda suyaklari va qo'l-oyoq suyaklari.

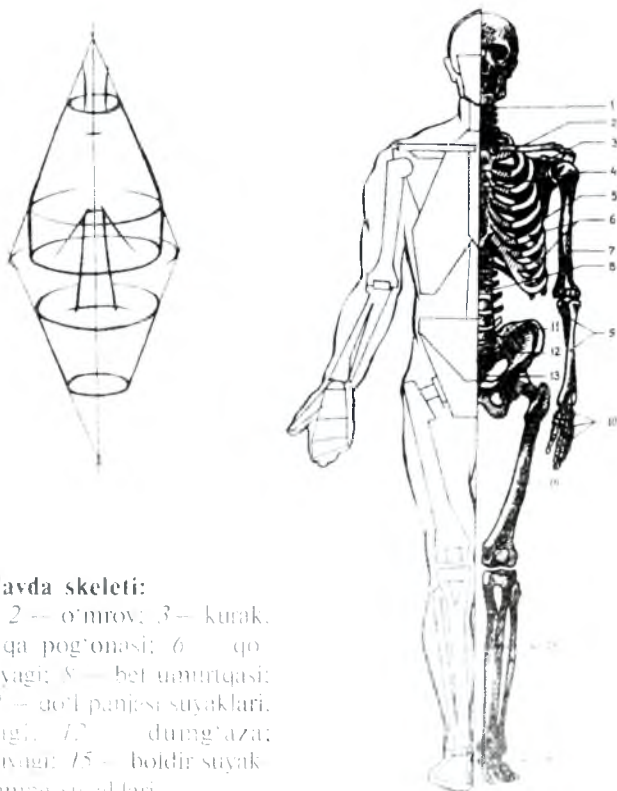

39-rasm. Gavda skeleti:

1 — bo'yin umurtqasi; 2 — o'nirov; 3 — kurak;
4 — to'sh; 5 — umurtqa pog'onasi; 6 — qo'yirg'alar;
7 — bi'ak suyagi; 8 — bel umurtqasi;
9 — tirsak suyaklari; 10 — qo'l panjasi suyaklari;
11 — vonbosti suyagi; 12 — dumg'aza;
13 — dum; 14 — o'yoq suyagi; 15 — boldir suyaklari;
16 — oyoq panjasi suyaklari

Gavda suyaklari umurtqadan, ko'krak qafasidan iborat. Ko'krak qafasi suyak-tog'aylardan iborat harakatchan tuzilma bo'lib, ko'krak bo'shlig'ida o'pka, yurak kabi ichki a'zolar joylashgan bo'ladi. Ko'krak qafasi gavda umurtqalari, 12 juft qovurg'a va to'sh suyagining birikmalaridan tuzilib, konussimon shaklga egadir.

Gavda umurtqa pog'onasini hosil qiluvchi suyaklar — umurtqalarning o'simtalari. U 33—34 ta umurtqadan tarkib topadi.

Umurtqa pog'onasi skeletning asosiy o'qi bo'lib, uning ustki qismini pastki qismi bilan birlashtirib turadi, u egiluvchan toq suyak tuzilmasidan iborat.

Umurtqa pog'onasi 7 ta bo'yin, 12 ta ko'krak, 5 ta bel, 5 ta dumg'aza va 4—5 ta dum umurtqalaridan iborat bo'ladi va bo'yin, ko'krak, bel, dumg'aza hamda dum bo'limlariga bo'linadi. Umurtqa pog'onasining uzunligi butun tana uzunligining 40 foizini tashkil etadi (39-rasm).

GAVDA MUSKULLARI (KO'KRAK, QORIN, ORQA YELKA, TOZ VA BOLDIR MUSKULLARI)

Butun gavda va gavda ayrim qismlarining tashqi ko'rinishi hamda shakli muskullarga bog'liqdir. Muskullar teri ostida suyaklarni qoplab turadi va bo'g'imlar orqali skeletning turli suyaklarini bir-biri bilan birlashtiradi. Gavda muskullarini joylashuvi va vazifalariga ko'ra uch bo'limga bo'lish mumkin: 1) gavda muskullari; 2) chanoq muskullari; 3) yelka kamari muskullari (40-rasm).

Gavda muskullari chanoq bilan ko'krak qafasi o'rtasida joylashgan, umurtqa pog'onasi bo'ylab va qovurg'alar orasida yotadigan muskullardir.

Chanoq muskullariga o'rta va katta dumba muskullari kiradi. O'rta dumba muskuli juft muskul bo'lib, chanoqning yon yuzasini hosil qiladi, u yonbosh suyagining yon yuzasidan boshlanib, yelpig'ichga o'xshab torayib boradi. Katta dumba muskuli ham juft bo'lib, o'z jufti bilan dumba yarimsharlarini hosil qiladi.

Yelka kamari muskullari: ko'krak qafasi ustida xuddi shu asosga kiygizilgandek turadigan va unga bog'langan harakatchan juft suyak muskul massivi joylashgan, mana shu massiv qo'llarning yuqori qismlarini harakatga keltiradi va gavda bilan qo'llar o'rtasidagi oraliq halqa bo'lib, yelka kamari deb ataladi.¹

¹ *M. S. Rabinovich.* Odam, to'rt oyoqli hayvonlar va parrandalar plastik anatomiyasi. T., «O'qituvchi», 1980. 36-bet.

Qorin muskullari ko'krak qafasidan tushib keladigan juft, yassi muskullar bo'lib, qavatma-qavat yotadi va ko'krak qafasi bilan chanoq o'rtasidagi oralichni to'ldirib, qorinning oldingi, yon va orqa devorlarini hosil qiladi.

Boldir muskullari¹ oldingi, orqa va tashqi muskullarga bo'linadi. **Oldingi boldir muskullari** teri ostida katta boldir suyagining oldingi o'tkir qirrasiga taqalib turadi, qisqarganda qavariq bo'lib, payi relyefli

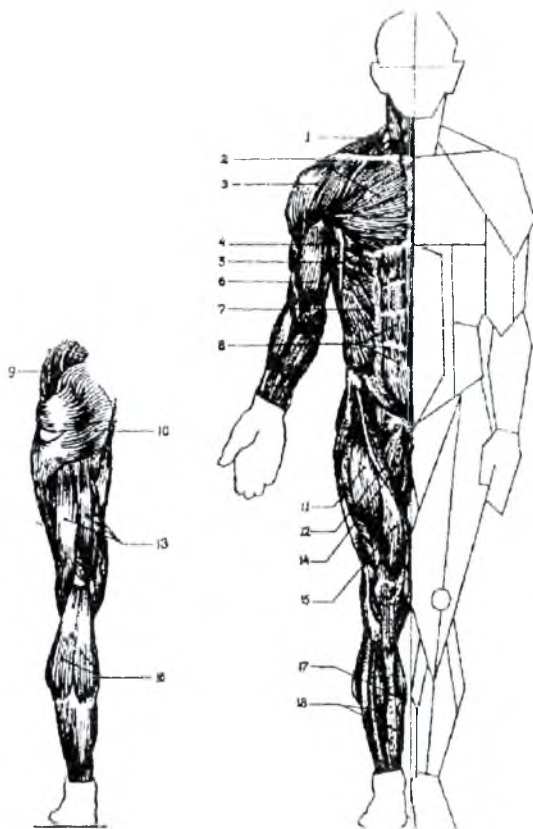

40-rasm. Gavda muskullari:

1 — trapetsiyasimon muskul; 2 — ko'krak katta muskuli; 3 — deltasimon muskul; 4 — organning umumiy muskuli; 5 — tishli muskul; 6 — ikki boshli muskulning kalta boshchasi; 7 — qorinning ichki qiyiq muskuli; 8 — qorinning to'g'ri muskuli; 9 — o'rta dumba muskuli; 10 — katta dumba muskuli; 11 — sonning to'g'ri muskuli; 12 — tikuvchilar muskuli; 13 — son muskullari; 14 — yaqinlashtiruvchi muskullar; 15 — sonning ichki serbar muskuli; 16 — boldir muskuli; 17 — kambalasimon muskul; 18 — oldingi katta boldir muskuli.

¹ M. S. Rabinovich. Odam, to'rt oyoqli hayvonlar va parrandalar plastik anatomiyasi. T., «O'qituvchi», 1980. 124-bet.

bo'lib ko'rinadi. **Boldirning orqa muskullari** ikki guruhdan tashkil topgan: yuzada yotuvchi relyefli muskullar va chuqurlikda joylashib, faqat bir joyda yuzada paydo bo'luvchi muskullar. Boldirning tashqi muskullari kichik boldir suyagining boshchasi bilan tashqi to'piqni qoldirib, shu suyakni deyarli boshdan-oyoq qoplab turadi va kambalasimon muskul bilan barmoqlarni yozuvchi umumiy uzun muskul orasida joylashadi (40-rasm).

QO'L, OYOQ, YONBOSH SUYAKLARI

Qo'l suyaklari (yelka kamari) bir juft o'mrov, kurak, bilak, tirsak va qo'l panjasi suyaklaridan tashkil topgan.

Oyoq suyaklari yonbosh, son suyagi, boldir suyaklari va oyoq panjasining suyaklaridan iborat.

Yonbosh suyagi yassi, bukikdir. Yuqori cheti yonbosh qirrasini hosil qiladi.

QO'L PANJASINI TASVIRLASH USULI

Qo'l panjasi ko'plab suyaklar yig'indisidan iborat. Aniqroq qilib aytsak, bilaguzuk, kaft va barmoqning mayda suyakchalarini hosil qiladi (41-rasm).

Bosh barmoq skeleti ikkita kichik suyakdan, qolgan har bir barmoq skeleti esa uchta mayda suyakchadan tashkil topgan, mana shu mayda suyakchalar barmoq falangalari deb ataladi.

Qo'l panjasi skeleti to'g'risidagi bilim va tushunchalarni talabalar to'la o'zlashtirishi zarur. Ularning joylashishi, barmoqlarning bo'g'imlar bilan bir-biriga birikishi qo'lning tasvirini chizganda tayanch nuqtalari bilan nisbatlarini aniqlashda yordam beradi.

Har doim biron-bir buyumni chizganda uning bir bo'lagi o'lcham sifatida asos qilib olinadi. Qo'lning tasvirini chizganimizda ham bir barmoq suyagi o'lcham uchun asos qilib olinsa maqsadga muvofiq bo'ladi. Qo'lning o'lcham birligi sifatida o'rta barmoq «asosi»ning uzunligi olinadi.

Dastlab qo'lning to'rtburchakka o'xshash umumiy ko'rinishi qog'ozga chiziladi. Undan keyin o'lcham birligi asosi sifatida olingan qo'lning uzunligi o'lchanadi, uning oralig'i to'rt o'lchamga teng ekanligi aniqlanadi. (O'rta barmoqning uchidan bilak suyaklarining bilak suyagiga birikkan bo'g'imigacha). So'ngra qo'lning eniga o'rta chiziqlari chiziladi, bu o'tkazilgan chiziqlar barmoq bilan kaftning birikish bo'g'imlariga mos keladi.



41-rasm. Qo'l panjasini tasvirlash bosqichlari.

Ma'lumki, qo'l barmoqlarining uzunligi bir xil emas. Shuning uchun har birining uzunligi alohida-alohida aniqlanib belgilanishi kerak.

Barmoqlarning uzunligi belgilangandan so'ng ularning kaft bilan birikish bo'g'imlari boshi tomoniga har bir barmoqning yo'nalishini belgilovchi chiziqlar yuritiladi. So'ng bo'g'imlar qatorini biriktiruvchi chiziqlar eniga qarab yurgizilib, qo'lning chiziqli konstruksiyasi topiladi. Qo'lning stilizatsiyali qoralamasi tasvirlangandan so'ng hamma o'lchamlar munosabatlari ko'rib chiqiladi va kerak bo'lmagan yordamchi chiziqlar o'chiriladi. Soya-yorug' tuslar shtrixlar orqali qo'l panjasining o'z tabiiy shakliga o'xshashligi ko'rsatiladi.

OYOQ PANJASINI TASVIRLASH USULI

Oyoq panjasi suyaklarining tuzilishi ham qo'l panjasi suyaklari tuzilishiga o'xshash, ular ham qo'l panjasi kabi uchta qismdan: tovon do'mbog'i, oyoq kaft suyagi va tirnoq falangalaridan tashkil topgan (42-rasm).

Kaft usti oshiq suyak, tovon suyagi, qayiqsimon suyak, uchta ponasimon va kubsimon suyaklardan tashkil topgan. Oshiq suyak past



42-rasm. Oyoq panjasini tasvirlash bosqichtlari.

tomondan tovon suyagiga, oldingi tomondan esa qayiqsimon suyakka suyanib turadi. Tovuon suyagi oyoq panjasining tashqi chetiga yaqinroq joylashadi, orqaga ancha turtib chiqib, tovonning suyak asosi bo'lib xizmat qiluvchi tovon do'mbog'ini hosil qiladi.

Oyoq kaftida beshta suyak bor, ular bosh barmoqdan jimjiloqqa tomon tartib bilan I, II, III, IV, V kaft suyaklari deb ataladi. I kaft suyagi eng yo'g'on, II kaft suyagi eng uzun suyakdir. Kaft suyaklarining boshchalari barmoq falangalari bilan birikib turadi.

Barmoq falangalari 14 ta bo'lib, bosh barmoqda ikkita, qolgan barmoqlarda uchtadandir.

Oyoq panjasini tasvirlashdan oldin uning tashqi shaklini kuzatamiz. Oyoq panjasining barmoqlar tomoni yalpoqsimon shaklda bo'lib, baliq qanotiga o'xshaydi va ressonni eslatadi. Yon tomonidan qarasa, to'g'ri o'xshash uchburchakni hosil qiladi.

Yaxshilab kuzatgandan keyin yuqoridagi fikrlarimizni dastlabki qoralamada qog'ozga tushiramiz.

Tovuonni tasvirlashda, avvalo, to'rtburchak chiziladi, unga silindrsimon shakl o'rnatiladi. Shundan keyin silindr bilan tovon oralig'idagi konus shaklli oyoqning ustki qismi tasvirlanadi. Bu yerda oyoqning umumiy stilizatsiyali shakli ham yaqqol ko'rinadi. Undan keyin soya-yorug' tuslarini berish shtrixlar yordamida davom ettiriladi.

ODAM GAVDASINING MUTANOSIBLIGI. BOLALAR VA KATTALAR GAVDASI

Odam gavidasining mutanosibligini tasvirlash uchun o'rta maxsus kasb-hunar kolleji o'quvchilari, umuman, tasviriy san'at bilan shug'ullanuvchi barcha insonlar tasviriy san'atning nazariyalaridan chuqur bilim hamda malakaga ega bo'lishlari lozim.

Inson gavdasi, shuningdek, bolalar gavdasi ham jinsiga ko'ra tuzilishi bo'yicha birmuncha farq qiladi. Rassom va haykaltaroshlar odam tanasining turli qismlari va tashqi qiyofasiga alohida e'tibor berganlar. Qadimgi misrliklar inson tanasining ayrim qismlari (bosh, panja, barmoq, tovon, burun)ni o'lcham birligi hisobida tananing boshqa qismlariga taqqoslaganlar. Rimlik Poliklet esa o'lcham nisbatiga qo'l kaftining kengligini olgan. Inson bo'yining balandligi boshiga nisbatan $1/8$, yuziga nisbatan $1/10$ va bosh bilan bo'yin birgalikda $1/6$ nisbatida bo'ladi. Katta odamlar bo'yining uzunligi o'rtacha 165—170 sm hisoblanadi. Inson gavdasi shaklini yaratishda esa o'lcham birligi sifatida 175—180 sm uzunlik olinadi, shunda umurtqa pog'onasining uzunligi 40% ni tashkil etadi. Bosh 7 bo'lakka ajratiladi, $1/7$ qismi sochga, $2/7$ qismi peshana, burun, og'iz, iyakka. Ko'z burchagi va ko'z oralig'ining har biri bosh balandligining $1/8$ qismini, og'iz aylanasi ko'z oralig'i bilan $1/3$ qismini tashkil etadi.

Ayollar tanasi erkaklarnikidan farq qiladi. Ularning bo'yi past, yuqori va pastki kamari kalta, tos qismi keng, yelkasi tor, panjasi, tovonni kalta, boshining miya qismi yuz qismiga nisbatan kattaroq. Ayollarning bo'yni uzun va ingichka, ko'krak qafasi torroq, ko'krak bezlarining so'rg'ichlari oralig'i ham qisqa. Oyoqlari kalta bo'lishi sababli, ayollarda kindik yuqoriroqda joylashgan bo'ladi. Ayollar boshi ham erkaklarnikiga nisbatan kichik. Tana qismlarining nisbati yosh bola va o'smirlarda voyaga yetgan odamlarga

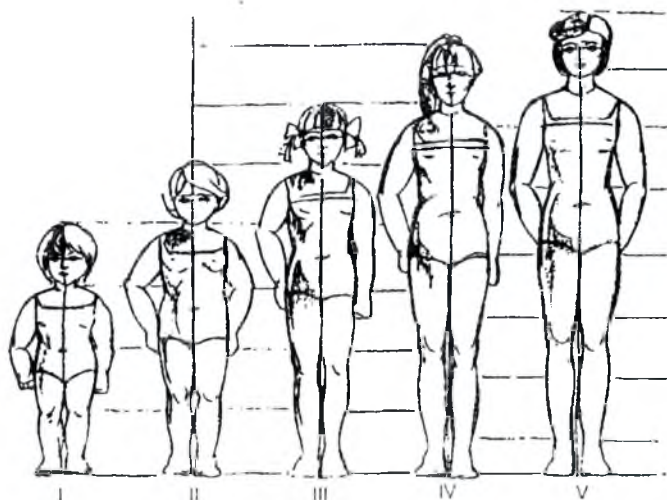

43-rasm. Tana qismlarining nisbati. Qizlar tanasi nisbati.

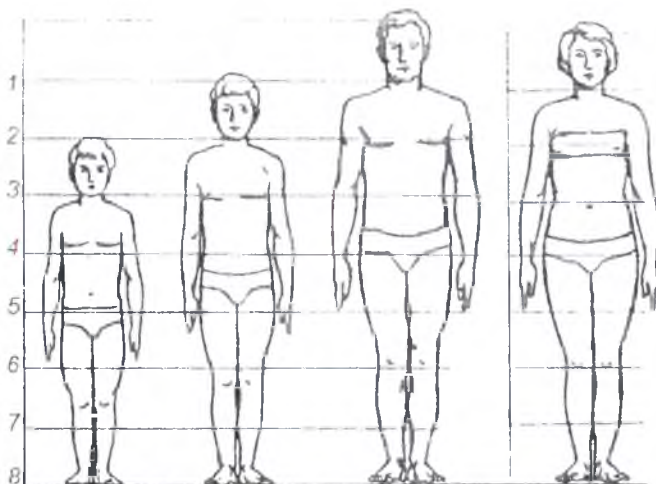

44-rasm. Inson qomatini tasvirlash nisbati.

nisbatan keskin farq qiladi. Chaqaloqlarning boshi tanasining 1/4 qismini tashkil etadi. Ikki yoshli bola boshi bo'yining o'lchami bo'yiga

— 7 ta. Yetti yoshli o'g'il bolaning bo'yi 122 sm, boshining balandligi — 21 sm, yuzining balandligi 10 sm, panjasining uzunligi 14 sm, yelka kengligi 28 sm, tos kengligi 26 sm, kindigidan to tovonigacha 67 sm, tepa suyagigacha — 66 sm (43-rasm).

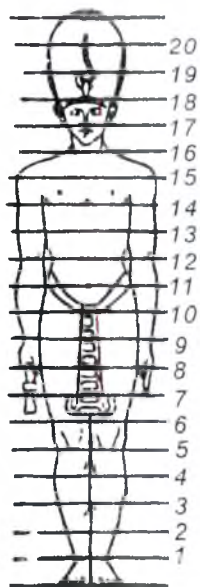

45-rasm. Odam tanasini tasvirlashda Misr usuli (kanon).

Inson qomatini tasvirlash uchun uning proporsiyasini aniqlaydigan, belgilaydigan o'lcham birligi to'g'risida ma'lumot bo'lishi kerak (44-rasm).

O'z vaqtida Misr rassomlari «kanon» o'lchami bo'yicha inson gavdasini qo'l panjasining uzunligi bilan o'lchashni tavsiya qilishgan. Bu o'lcham bo'yicha odam tanasining bo'yi yigirma bo'lakka bo'linadi (45-rasm).

O'tgan asrda yashab o'tgan rus rassomi A. Sapojnikov esa odam gavdasini oyoq panjasining bo'yi bilan o'lchashni tavsiya etgan. Uning o'lchami bo'yicha gavda bo'yi o'ttiz o'lcham birligiga teng bo'lgan ekan. Bu o'lcham o'ziga xos xususiyatlarga ega bo'lsa-da, undan amalda foydalanilmadi. Chunki bunday mayda

bo'lak o'lcham birligi bilan rasm chizish juda ham ko'p vaqtни talab etadi. Shuning uchun amalda foydali o'lcham birligi o'rta asrlarda yashagan buyuk rassom Mikelanjelo tomonidan ilgari surildi. U gavdani inson boshi uzunligining o'lcham birligi etib tavsiya qildi. Agarda shu o'lcham birligi bilan o'lchaydigan bo'lsak, u sakkiz bo'lakka bo'linadi. Masalan, bosh, yelkadan ko'krakka-cha, ko'krak markazidan kindikkacha va hokazo.

Ayrim holda odamning bo'yi boshiga nisbatan yetti yoki yetti yarim bo'lakka bo'linishi ham mumkin.

Inson gavda proporsiyasi o'lchamining yana boshqa usullari ham mavjudki, ularni bilib qo'yish maqsadga muvofiqdir. Masalan, qo'l gorizontal cho'zilganda ikki qo'l boshlarining oraliq masofasi odam bo'yiga teng keladi. Odam bo'yining tik o'rtasidan o'tgan chiziq jins muskuli boshlanish joyidan o'tadi.

Birinchi bosqich. Rasm chizish har galgidek to'g'ri joylashtirishdan boshlanadi. Gavdaning qog'ozga umumiy ko'rinishi joylashtirilgandan keyin tananing o'ng tomonidagi og'irlik markazi belgilanadi. Bu tik chiziq bo'lib, bel umurtqasidan o'tadi. Keyin bosh o'lcham birligi sifatida olinib, uning bo'yiga (qalam bilan o'lchab) qo'yib chiqiladi, shu orqali tasvirlanayotgan gavdaning uzunligi va necha bo'lakka bo'linishi aniqlanadi. Gavda bo'yining o'rtasi bo'lib belgilanadigan chizig'i belidan yuritiladi va yonbosh bo'lagining yo'nalishi ham ko'rsatiladi. Shu bosqichda boshning o'rta chizig'ini, bo'yining burilishini belgilaydigan va qo'l bilan oyoqlarning harakatini ko'rsatuvchi chiziqlar yuritiladi (1-bosqich, 46-rasm).

Ikkinchi bosqichda (46-rasm) gavdaning konstruktiv qurilishi tasvirlanadi.

Ayrim adabiyotlarda¹ odam gavdasini chizganda yuqori tomonini oyoqdan boshlab tasvirlash lozim deyiladi. Lekin bunday usul o'quvchilar uchun qiyinchilik tug'diradi. Bu holda o'quvchi nisbatlarni to'g'ri belgilab ololmasligi mumkin. Shuning uchun bu usulni qo'llash maqsadga muvofiq emas.

Bu bosqichda gavda bo'yin ko'rinishining umumiy shaklini belgilaydigan muskullarining qoralamasi chizilib, perspektiva qisqarishlariga asoslanib tasvirlanadi. Bunda o'quvchiga inson anatomik tuzilishi haqidagi bilimlar qo'l keladi.

Qo'l-oyoq taqqoslanib nisbat munosabatlari tekshiriladi, bosh va gavdaning burilish yo'nalishlari aniqlanadi.

¹ *А. Барц.* Рисунок в средней художественной школе. М., 1963. с. 237—247-бетлар.

ERKAK VA AYOLLAR QOMATI



1-bosqich



2-bosqich



3-bosqich



4-bosqich

46-rasm. Tik turgan erkak qomatini tasvirlash bosqichlari.



47-rasm. Ayol qomatini tasvirlash usuli.

Qomatning ko'krak kletkasini belgilaydigan shaklini chizib, perspektiv qisqarishlari ko'rsatiladi, undan keyin tananing soya chegaralari belgilanadi (2- bosqich).

Uchinchi bosqichda (46-rasm) tana mushaklarining nisbatlari o'Ichaniib, shtrixlar yordamida soya-yorug'ligi tasvirlanadi. Qomatini shtrixlashda tanadagi yorug'lik bilan soyaning quyuqligi har xil ekanligiga e'tibor berish lozim. Masalan, yuzidagi soyasi gavda tusining soyasiga nisbatan ancha quyuqroq ekanligini oddiy qarashda ham ko'rish mumkin. Agarda qomatning o'ng tomonini e'tibor bilan kuzatsak, boshdan tovongacha bo'lgan oraliqdagi yorug'lik asta-sekin quyuqlanib soyasiga birikadi (3- bosqich).

To'rtinchi bosqichda surat konstruksiyasini tasvirlashdagi asosiy yordamchi bo'lgan kontur chiziqlari shtrixning quyuqligi bilan qo'shilib ko'rinmasligi kerak va qomatning chiroyli plastik tasviri jonlanadi. Bu yerda gavdaning ayrim mayda bo'laklari (ko'z, burun, qo'l-oyoq panjalari va h.k.)ni aniq tasvirlashning hojati yo'q, ularning umumiy shakli bilan chegaralaniladi (4-bosqich, 46-rasm). 47-rasmda yuqorida ko'rsatilgan bosqichlar bo'yicha ayol qomati tasvirlangan.

Umumlashtirish bosqichida ayrim o'quvchilar uning tabiiy ko'rinishiga yaqinlashtirish maqsadida soya qismlarini to'qlashtiradilar. Natijada o'sha qismlar qora dog' bo'lib suratni buzadi, unumli mehnat zoye ketmasligi uchun buni o'z vaqtida to'xtatish kerak.

PORTRET JANRI, UNING RIVOJLANISHI. O'ZBEK TASVIRIY SAN'ATIDA PORTRET JANRI

Insonning ichki ruhiy olami bilan bog'langan holda aniq bir obraz yaratilishi **portret san'ati** deb yuritiladi. Portret yaratish o'ziga xos murakkab jarayon bo'lib, insonning anatomik tuzilishidan tortib ichki ruhiy, ma'naviy holati, shuningdek, tashqi ko'rinishidagi barcha jihatlarini aks ettirishi bilan san'at darajasidagi asar bo'lishi mumkin. Portretchi rassom odamlarga xos turli harakatlarni his qila bilishi, ayniqsa, odamning qiyofasidagi samimiylik yoki soxta jihatlarini tasvirlay olish qobiliyatiga ega bo'lishi kerak.

O'zbekiston xalq rassomi, akademik Malik Nabiyeu buyuk siymolar obrazini o'ziga xos talqin eta olgan iste'dodli mo'yqalam sohibidir. Uning «Amir Temur» portreti fikrimiz dalilidir. Buyuk sarkardaning taxtda o'ychan, qilich bandiga qo'llarini qo'yib

o'tirgan holati mohirona tasvirlangan. Uning yurt tinchligi, xalq farovonligini o'ta ziyraklik bilan mushohada etayotganligi ishonarli ko'rsatilgan. Boshidagi shohlik toji barvasta qomatiga juda mos tushgan. Uning nihoyatda qattiqqo'lligi, dovyurak va abjirligi, o'ta zakovatligi yuz qiyofasida o'z ifodasini topgan.

Inson obrazini yaratish tasviriy san'atda eng murakkab jaryon hisoblanadi.

Tasviriy san'atning portret janri insonning ma'naviy qiyofasini o'zida ifodalashi bilan san'atning boshqa turlaridan birmuncha farq qiladi. Portret orqali inson obrazini mohirona ko'rsata olgan buyuk rassomlar qatoriga Kamoliddin Behzod, Leonardo da Vinchi, Rembrandt, shuningdek, o'zbek rassomlaridan Abdulhaq Abdullayev, Rahim Ahmedov, Chingiz Ahmarov, Malik Nabiyeov kabi bir qancha rassomlarni kiritish mumkin.

Odam boshining tasviri ustida ishlashning butun majmui tasviriy san'atning ustuvor tamoyili — umumiylikdan xususiylikka va xususiylikdan yana umumiylikka o'tishga asoslanadi. Boshqacha aytganda, naturaning qismlarini tahlil qilish orqali umumiy shakl obrazini ifoda etish qoidasiga rioya etish kerak. Bu tamoyil rasm chizish bo'yicha chop etilgan barcha o'quv dasturlarida o'z aksini topgan bo'lib, maxsus badiiy maktab, kasb-hunar kollejlari va oliy o'quv yurtlarida ham yetakchi hisoblanadi. U barcha o'quvchilarga (ularning davomli rasm chizish tayyorgarligi darajasidan qat'i nazar) taklif etiladi va bajarilishi talab qilinadi. O'quvchilar uni oson egallab olishlari va mazmuni bilan yaxshiroq tanishib chiqishlari uchun tasvir ustida ishlashning murakkab majmui alohida-alohida bosqichlarga bo'linadi. Bundan tashqari uslubiy izchillikka rioya qilgan holda tasvirlash o'quvchi uchun har bir bosqichni alohida tushunib yetishga va ular o'rtasidagi o'zaro bog'liqlikni anglashga imkon yaratadi.

Ko'pchilik portretlar qog'oz yuzasining o'rtasida jamlanadi. Uyg'onish davri rassomlari ijodiy merosida bir qator portretlar mavjudki, ularda boshning yuz qismi rasm chetiga nihoyatda yaqinlashtirilgan (48-a, b rasmlar).

O'quv akademik rasmda kompozitsiya masalasi o'quv vazifasini hal qilishi bilan birga, uni murakkablashtirmaslikka yordam berishi kerak.

Ko'pchilik o'quvchilar rasm chizishda chiziqlardan qanday foydalanish kerak, bosh shaklini birdaniga aniq chiziq bilan



a



b

48-rasm. a — Broshar qalamtasviridan. «Ayol portreti».
b — P. P. Rubens. «N. Rubens korall taqinchoqlarda».

ifodalash kerakmi yoki faqat yengilgina chizish lozimmi, deb soʻraydilar. P. Chistyakov shunday yozgan edi: «Bu oʻrinda har xil usullar boʻladi: bir kishi qoʻlida qalam bilan uzoq vaqt qarab turadi, soʻng shaklni tasvirlaydi, boshqasi esa qalamni qogʻoz ustida tez-tez yurgiza boshlaydi va shu bilan birga bir yoʻla belgilar chizadi, yaʼni ham joyi, ham harakati ustida ishlaydi. Xoʻsh, qaysi biri durust? Har ikkisi ham ijobiy. Eng asosiysi, bosib chizmaslik. Chunki qora chiziqlar xatolarni koʻra bilishni qiyinlashtiradi. Bu xatolarni tuzatish esa undan-da qiyin»¹.

Professional rassomning mahorati uning rasmni yengil va erkin chizib, ifoda eta olishidadir.

Oʻquv akademik rasm chizish jarayoni professional mahoratning mustahkam poydevori va pedagog-rassomni tarbiyalashning muhim bosqichi hisoblanadi.

Leonardo da Vinchi oʻzining «Rangtasvir haqida kitob» asarida quyidagicha maslahat bergan edi: «Biz shuni aniq bilamizki, xatolar oʻz asaringdan koʻra begona kishilar asarida tezroq koʻzga tashlanadi va koʻpincha sen oʻzgalarning kichkinagina xatosini koʻrasan-u, oʻzingni katta xatoingni koʻrmaysan. Ana shunday nodonlikdan qochish uchun shunday qil... shuni taʼkidlaymanki,

¹ П. Чистяков. Письма, записные книжки, воспоминания. М., 1953. 362 с.

rasm chizayotganingda yoningda katta ko'zgu bo'lishi kerak va sen unda o'z asaringni tez-tez ko'rib turishing lozim. Tayyor, ko'zga tashlanib turgan buyum esa, aksincha, u boshqa usta qo'li bilan bajarilgandek tuyulaveradi. Shunda sen dastlabki holatga qaraganda o'z xatolaring ustida yaxshiroq mulohaza yurita boshlaysan. Shuningdek, o'rningdan turib, biror-bir boshqa ish bilan mashg'ul bo'lib qaytish ham yaxshi. Chunki asaring tepasiga yana qaytganingda u haqda yaxshiroq mulohaza yuritan, agar sen doimo uning qarshisida o'tirsang, qattiq aldanib qolasan. Undan uzoqlashish ham yaxshi, chunki shunday qilinganda asar kichikroq ko'rinadi, bir nazar bilan butun asar hajmini osonroq ko'rasan»¹.

Ko'rish xotirasini rivojlantirishga qaratilgan mashqlarni auditoriya mashg'ulotlaridan tashqari uyda ham davom ettirish foydali. F. Tolstoy o'zining Badiiy akademiyada o'qigan yillarini eslab shunday yozadi: «Men akademiya dan uyga qaytib, sinfda qo'yilgan naturadan xotira asosida rasm chizish uchun xuddi sinfda bo'lgani kabi butun hafta davomida uyda rasmni davom ettirdim. Men qiyofachining har bir yangi turish holatini shu usulda tasvirlayverdim. Keyinchalik qora bo'yoqqa bo'yalgan va laklangan katta taxta (sinf taxtasi) yasadim. Ana shu taxtada bo'r bilan sinfdagi modellarning asl kattaligini ham xotiradan chiza boshladim. Mening ushbu qilgan ixtiro va usulim foyda keltirdi, chunki naturani o'rganish jarayoni ancha tezlashdi va menga yordam berdi»².

Shunday qilib, yosh rassom realistik san'atning u yoki bu qoidasini o'zlashtirish uchun uzoq yo'lni bosib o'tadi, yangi material bilan dastlabki tanishish, tugal ravishda egallashdan to uni amaliyotda qo'llashgacha bo'lgan ish uslubini o'rganib oladi. Ana shu yo'lda o'quvchi ma'lum tushunchalar, tasavvurlar, bilim va malakalar bilan boyiydi. Rassom bilimlari aniq, muayyan, ongli, amaliy va mustahkam bo'lishi lozim.

Rassomni tarbiyalash, uning badiiy mahoratini shakllantirish ishida qalamchizgilar muhim ahamiyat kasb etadi.

¹ Леонардо да Винчи. Книга о живописи. М., 1934. 86 с.

² О. А. Авсиян. Натура и рисование по представлению. М.: «Изобразительное искусство», 1985. 33 с.

PORTRET ISHLASHDAGI BOSQICHLAR

Portret chizishning birinchi bosqichi muhim ahamiyat kasb etadi. Portretning mazmunli chiqishi shu bosqichni to'g'ri bajarishga bog'liq. Chunki bu bosqich rasmning asosi hisoblanadi. (**1-bosqich**, 49-rasm).

Bajarish bosqichining qonuniyatlariga tayanib boshning umumiy shakli qog'oz yuzasiga chiziladi. Bu yerda boshning oldingi va pastki tomonlaridan boshqa tomonlariga nisbatan ko'proq joy qoldiriladi. Undan chiziq yordamida boshning burilish yo'nalishini belgilab, uning tik o'rtangi chizig'i o'tkaziladi, bu chiziq ensa, qosh oralig'ining, burun uchi va engak ko'tarmasining tayanch nuqtalaridan aylana tarzdgai chiziqni hosil qiladi.

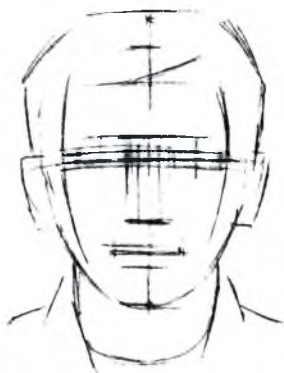

1- bosqich.



2- bosqich.



3- bosqich.



4- bosqich.

49-rasm. O'smir bola portretini tasvirlash bosqichlari.

Tayanch nuqtalaridan ko'z o'qlariga parallel yordamchi chiziqlar yuritilib boshning asosiy nisbatlari belgilanadi. Taqqoslash uchun nisbat o'lchamiga burunning uzunligi olinadi. Bu yerda ko'zning o'qlari boshning ham gorizontol o'qi bo'lib hisoblanadi. Shu chiziq uzunligidan ko'zlarning chetki nuqtalari, quloqning eshitishi teshigi tashqi shakli belgilab olinadi.

2-bosqich (49-rasm). Bu bosqichda bosh asosiy mushaklarining umumiy shakl tuzilishi belgilanadi. Avvalgi bosqichda burunning o'rni belgilangan bo'lsa, endi uning umumiy chiziqli qanqasi tasvirlanadi.

Uning umumiy shakli prizmaga o'xshab to'rtta tekislikdan iborat. Burunning eni ko'zning uzunligiga teng va shu qatori ko'zning chetki nuqtasi bilan boshning chekka jiyak chizig'iga qadar oraliq o'lchamiga ham baravar bo'lishi mumkin. Shunday qilib, burun eni boshning ko'ndalangini o'lchaydigan o'lcham hisoblanadi. Boshning ko'ndalangi yetti burun eniga teng (ikki quloq suprasini hisobga olgan holda). Bu o'lcham bilan boshning tik uzunligini ham o'lchash mumkin, lekin ko'proq boshning bo'yi burun uzunligi bilan o'lchab kelingan (A. Dyurerning metodik uslubi).

Shu o'lcham bilan hisoblanganda boshning uzunligi uch yarim burun uzunligiga teng keladi. Bu taqqoslash quyidagicha: engakning ostki chekka nuqtasidan burun uchigacha, undan qosh chizig'igacha va qoshdan peshana do'mbog'igacha bo'lgan oraliqlar.

Peshana do'mbog'idan tepagacha bo'lgan oraliq shu o'lchamning yarmiga teng keladi.

Buruni tasvirlash jarayonida uning ikki tomonida ko'z kosa-sining umumiy shaklini chizib, ichiga sharsimon ko'z olmasi belgilanadi. Undan ustki qovog'i bilan ostki qovog'ining ko'z o'rtaligidan qanchalik masofada joylashganligi aniqlanadi.

Ko'zni tasvirlash vaqtida ikkalasini ham bir paytda (parallel) chizish kerak, chunki ular bosh (yuz)ning ikki tomonida simmetrik tekislikda joylashgan. Quloqni chizganda ham shu uslubni qo'llash kerak.

Shu yerda bir narsani eslatib o'tish joiz. Buruni tasvirlash mobaynida quloqning ham tuzilishini belgilash kerak, chunki ularning uzunligi bir xil va bir qatorida joylashgan.

Tasvirlanayotgan bosh to'g'ri oldidan emas, balki to'rtidan uch qism burilishida bo'lgani uchun keyingi ko'rinishdagi ko'z yoki

quloq yaqinroqda joylashgan koʻz bilan quloqdan ozgina boʻlsa ham kichikroq boʻladi. Bu perspektiva qonuniyati boʻlib, uni amalda qoʻllash yoddan chiqmasligi zarur.

Ogʻiz tuzilishini chizganda burun bilan engak oraligʻi uch boʻlakka boʻlinadi. Yuqori boʻlakda ogʻiz joylashadi, boʻlak chizigʻi ogʻizning oʻq chizigʻi hisoblanadi. Soʻngra ogʻizning chekka nuqtalari — yuqori va pastki labning oraliq nisbatlari belgilanadi. Yuqori labni burun bilan bogʻlovchi qirrasiga chiziqlar yuritiladi, chiziqning lab bilan qoʻshilgan joyi yuqori tomoniga nisbatan kengroq boʻladi.

Umuman, bosh mushaklarini chizish mobaynida ularning nisbatlarini tekshirib, soya-yorugʻlari belgilanib, shtrixlarning berilib borilishi maqsadga muvofiq.

3-bosqich (49-rasm). Bu bosqichdagi rasmning maqsadi — sochni chizish jarayoni. Sochni chizganda uning yorugʻ qismi odam yuzining soyasiga nisbatan toʻq qora boʻladi. Shtrixlarni sochning yoʻnalishiga qarab yuritish lozim, chunki bu uning tabiiyligini koʻrsatadi.

Bu bosqichda koʻzni chizishga ham ahamiyat berish lozim. Koʻz odam yuzining «oynasi». Koʻz orqali kishining ichki dunyosi va yosh xususiyatlarini ifodalash mumkin.

Shuning uchun rasmdagi tasvirning odamning tabiiy koʻrinishiga oʻxshashligi koʻproq koʻz yoki koʻz qorachigʻini mohirona tasvirlashga bogʻliq.

4-bosqich (49-rasm). Yuqoridagi uch bosqichda tasvirlash umumiydan xususiya qarab ishlangan boʻlsa, bu yerda, aksincha, uslubga oʻtiladi. Endi xususiya umumiyga qarab tasvirlanadi, yaʼni bosh tasvirining umumiy koʻrinishi umumlashtirib yakunlanadi.

BOSH KIYIMDA VA BOSH KIYIMSIZ HOLATDAGI PORTRETLAR USTIDA ISHLASH



50-rasm. Bosh kiyimda ishlangan portret. R. Ahmedov. «Mo'ysafid».



51-rasm. Bosh kiyimsiz holatdagi qiz portreti.

XOTIRA VA TASAVVURDAN ODAM GAVDASINING RASMINI CHIZISH. ODAM GAVDASINI KIYIMDA TASVIRLASH

Insonning turli harakat va holatlarini mahorat bilan tasvirlash muntazam ravishda xotira va tasavvurdan xomaki suratlarni chizish orqali amalga oshiriladi.

Ko'z bilan chamalash mahorati kunlik mashqlar natijasidagi-rivojlanishi mumkin.

O'quvchilar xomaki tasvirlarni chizish orqali narsalarning umumiy nisbatlarini qurish va asosiy harakatlarini yetkazib berish



52-rasm. Tasavvurdan ishlangan rasmlar.

malakalarini oshirishga, uning tuzilishini butun bir shaklga nisbatan yaxlit ko'rishga, bir vaqtning o'zida qismlarini o'zaro taqqoslashga o'rganishadi. Bularning hammasi yaxlit ko'rishni ta'minlaydi.

Xomaki tasvir deb, qisqa vaqt ichida bajariladigan va chizilayotgan obyekt shaklining asosiy nisbatlari hamda o'ziga xos xarakterlarini tasvirlab beruvchi suratga aytiladi. Xomaki tasvirda mayda detallar bo'lmaydi, faqat asosiy, muhim detallar ko'rsatiladi.

Xomaki rasmlarni chizish mashqlari xotira va tasavvurdan rasm ishlashda eng asosiy omil bo'lib xizmat qiladi.

Xotira va tasavvurdan rasm ishlashda ikki odam ko'rinishi aks etgan suratlarni, ularning o'ziga xos holati va harakatlari mazmunining bog'liqligini iloji boricha ma'noli tasvirlash hamda insonlar orasidagi munosabatlarni ko'rsatib berish muhimdir.



53-rasm. N. Dolgov. «Ikki figura». Akvarel. «Erkaklar suhbatlari». Bo'r.

Qalamda chiziladigan xomaki tasvirda shakli va yoritilganligiga qarab chiziqlarning qalinligi turlicha bo'lishi mumkin.

Suratning soya tomonlarini chizishda qalam qattiq botirilib yurgiziladi, yoritilgan joylarida esa yumshoq yuritiladi.

Asl holatida oldingi ko'rinishlari qattiq va aniq tasvirlanadigan bo'lsa, ko'zimizga sezilarsiz ko'rinib turuvchi orqa ko'rinishlari ingichka, yengil va qisqa chiziqlar bilan tasvirlanadi.

Badiiy-pedagogik o'rta maxsus o'quv yurtlarida talabalarning xomaki tasvirlar bilan shug'ullanishlari shunisi bilan foydali va qiziqarliki, bunda aynan rasm chizuvchining tashabbuskorligi va individualligi erkin hamda yaqqol namoyon bo'ladi. Xomaki surat chizishda izlanish, sinash, ijodiy tajribalar uchun katta imkoniyatlar mavjud (54-rasm).



54-rasm. Ijodiy xomaki tasvirlar.

TIK TURGAN VA O'TIRGAN HOLDAGI ODAM
RASMINI ISHLASH



55-rasm. A. Laptev. Peroda ishlangan chiziqli, rangli rasmlar.



56-rasm. O'tirgan qiz va tik turgan bolaning tasviri.
(R. Ahmedov. «Cho'pon qizi», «Cho'pon»).

ODAM GAVDASINI MILLIY VA HOZIRGI ZAMON
KIYIMIDA TASVIRLASH



57-rasm. Kiyimlar eskizi.



58-rasm. Kiyimlar eskizi.

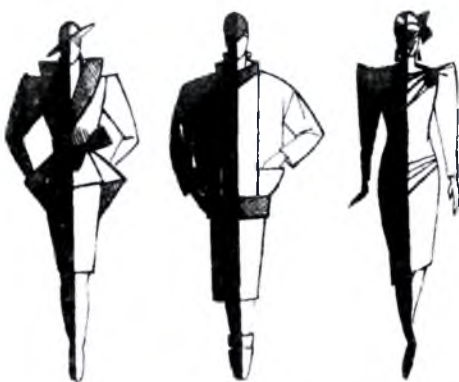

59-rasm. Kiyimlar modelini
siluetli tasvirlash.

RANGLAR HAQIDA TUSHUNCHALAR

Ranglar spektri



Kamalak rangli

Xromatik ranglar

asosiy ranglar



Qizil + sariq = zarg'aldoq

Sariq + ko'k = barqikaram

Ko'k + qizil = binafsha



Spektrdagi iliq ranglar

Spektrdagi sovuq ranglar

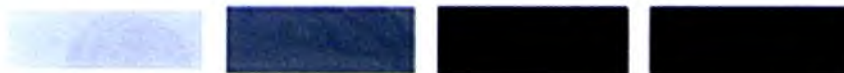

Axromatik ranglar

I. Asosiy va qo'shimcha ranglar.



II. M. Nuriddinov. «Natyurmort».



III. Ranglar aralashmasi.



IV. Barglarni rangda tasvirlash.



V. Mevalarni rangda tasvirlash.



VI. Meva va sabzavotlarni rangda tasvirlash.



VII. Meva va sabzavotlarni rangda tasvirlash.



VIII. A. Isaxojiev. «Manzara».



Bahor.



Yoz.



Kuz.



Qish.

IX. Yil fasllarida daraxtning tasviri.



X. «Etyud». Akvarel.



XI. «Bahor». Guash.



XII. H. Abdusalomxo'jayev. «Qishloq ko'chasi».

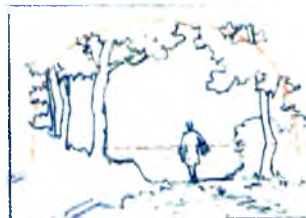
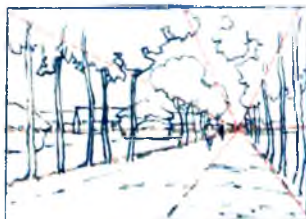

XIII. Manzara kompozitsiyasi.



XIV. Qushni akvarelda ishlash usuli.

TAYYOR NAQSH NAMUNASIDAN KO'CHIRISH

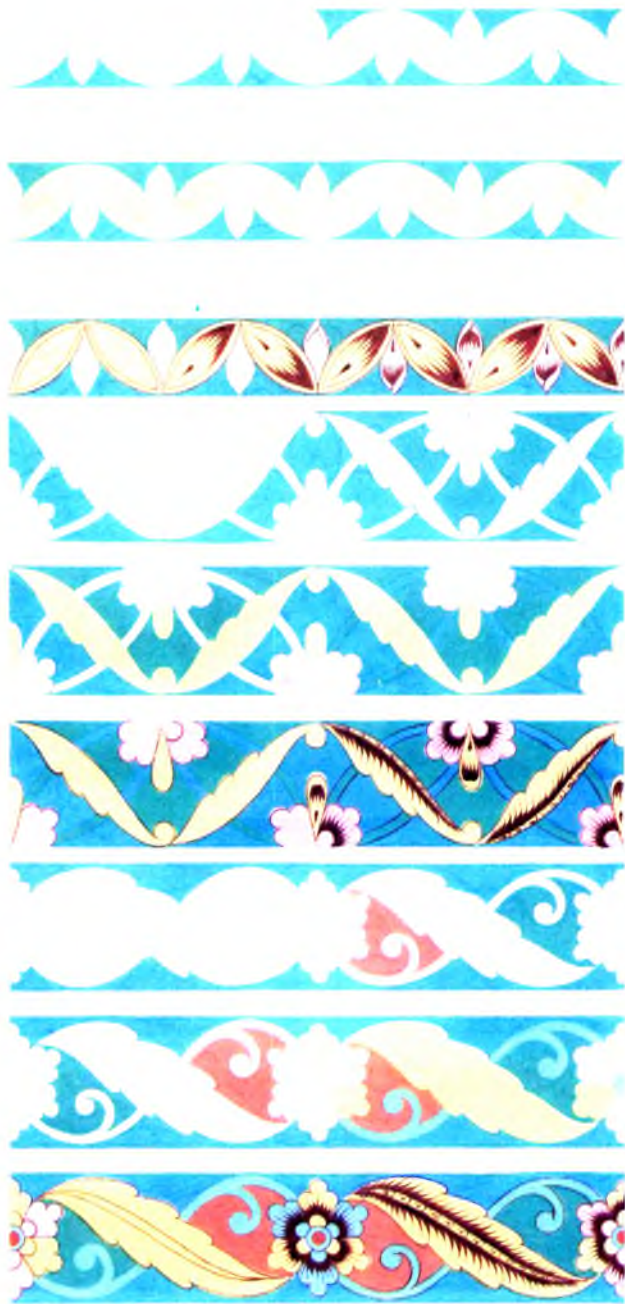

XV. Naqshning boshlang'ich gullarini chizish va bo'yash bosqichlari.

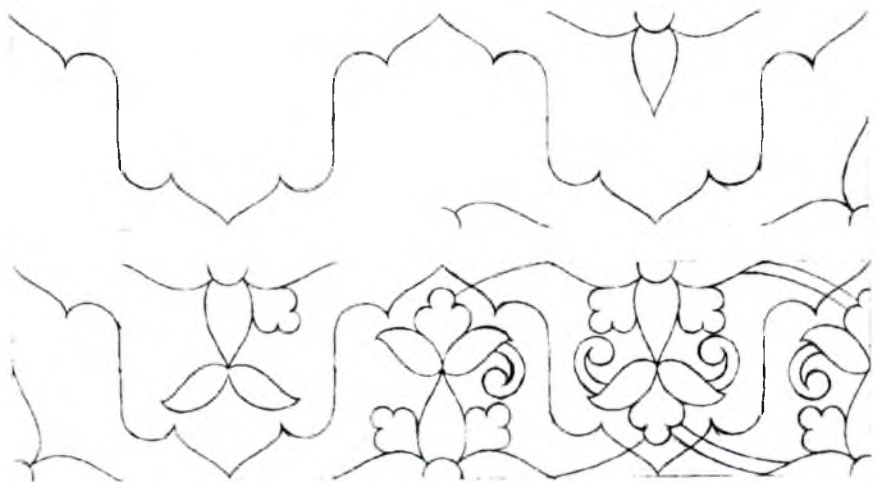

XVI. Qo'sh mehrobli islami naqshi.

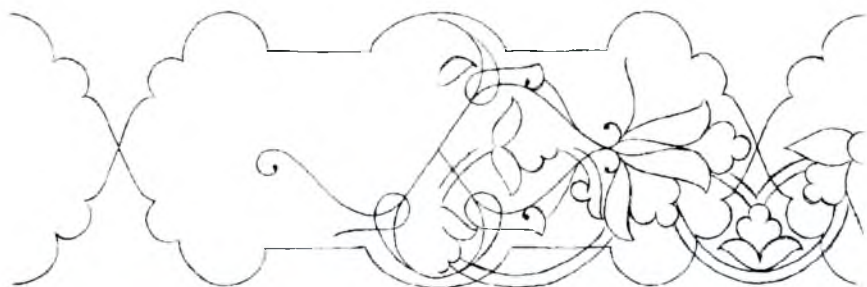

XVII. Patnis gul islimi naqshi.



XVIII. Manzaraning turli holatdagi ko'rinishi.





XIX. Etyud. «Eski shahar». Akvarel.



XX. H. Abdusalomxo'jayev. «Yoz».



XXI. Sh. Abdurashidov. «Opa-singillar».



XXII. N. Oripova. «Nodirabegim».



60-rasm. Ayollar kiyimi modellari.

KIYIMDAGI ODAM GAVDASINING XOMAKI RASMINI ISHLASH

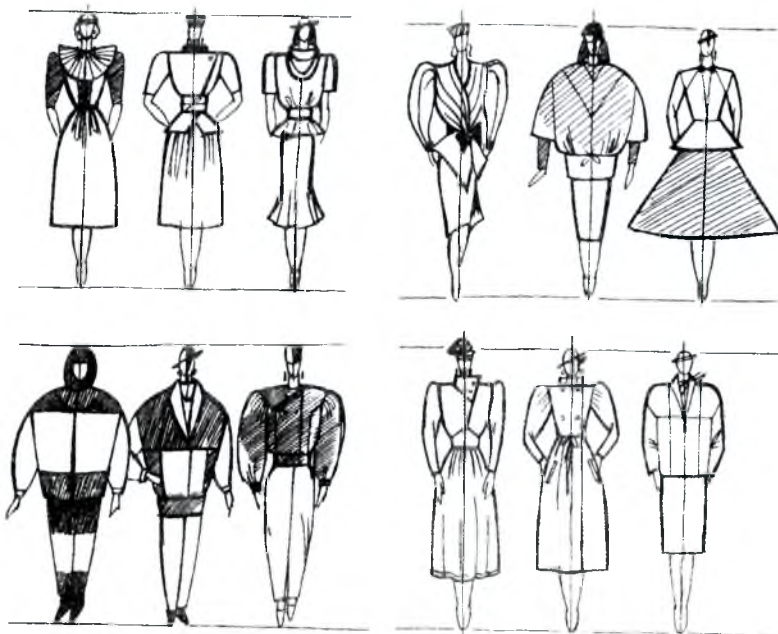

61-rasm. Kiyimlarning turli ko'rinishlari.



62-rasm. Libosdagi ayolni tasvirlashning uch bosqichi.



63-rasm. Harakatdagi ayol qomati.



64-rasm. Bolalar liboslari modellarini chizish.

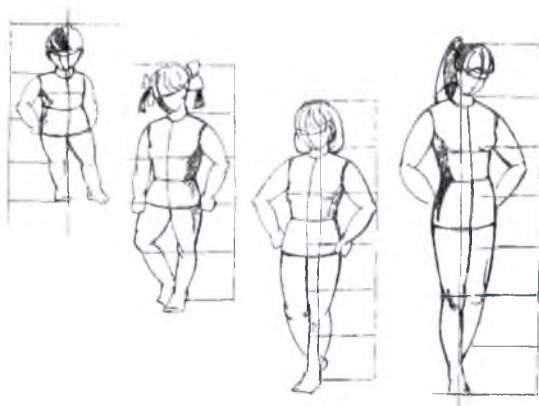

65-rasm. Bolalar qomatini tasvirlash.



66-rasm. Bolalar liboslari eskizi.

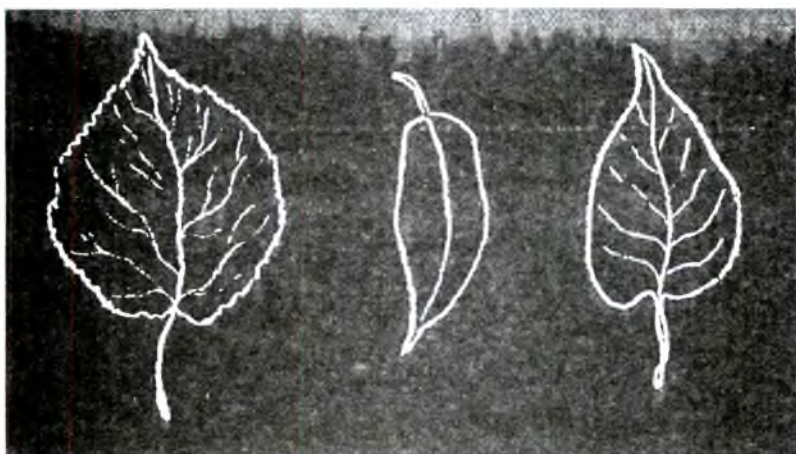

67-rasm. Daraxt barglari. Bo'r.

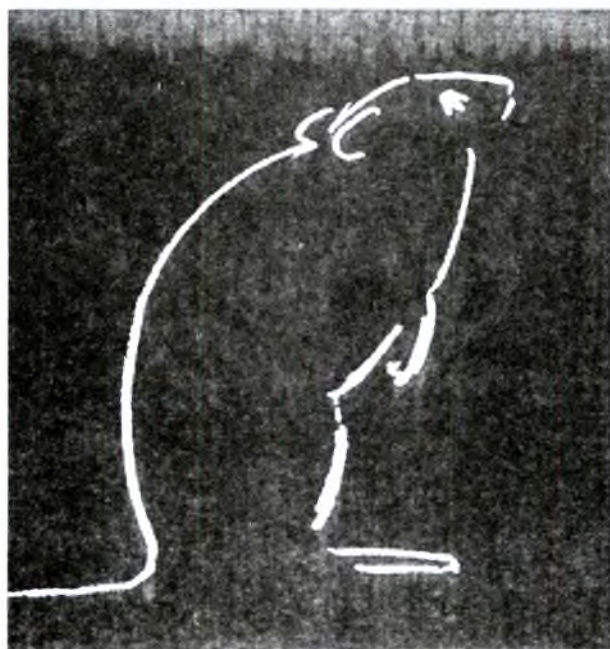

68-rasm. Sichqoncha. Bo'r.



69-rasm. O'qovchilar. Bo'r.

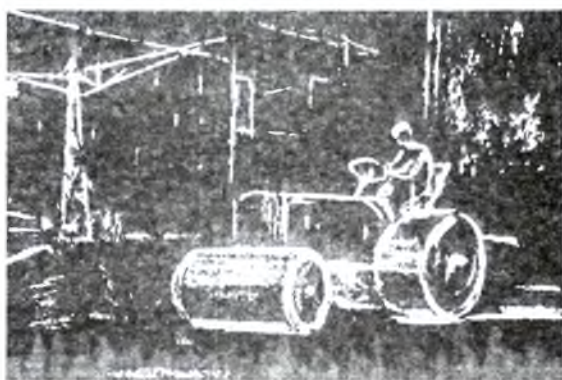

70-rasm. Qurilishda. Bo'r.



71-rasm. Kuchukcha yetaklagan qiz. Rangli bo'r.

HAYKALTAROSHLIK

Bu san'at tasviriy san'atning alohida turi hisoblanadi. Haykaltaroshlik san'ati'ni o'rganish uchun o'quvchilar, eng avvalo, san'atning nazariy va amaliy tushunchalariga ega bo'lishlari maqsadga muvofiqdir. Shu sababli ular quyidagilarni bilishlari va o'rganishlari lozim:

— haykaltaroshlik san'ati tarixini, umumiy nazariy tushunchalarini;

— haykal ishlashda ishlatiladigan materiallar, asbob-uskunalar hamda ularni tayyorlash va ulardan foydalanish qoidalarini;

— mevalar va sabzavotlar, odam va hayvonlar shakllarini yasashni, grafik tasvirlarni ishlashni.

Haykaltaroshlik — lotincha «*skulpo*» so'zidan olingan bo'lib, qattiq materiallarga qirqish, kesish, o'yish, tarashlash orqali ishlov berish ma'nosini anglatadi.

Haykaltaroshlik asarlari makonda ma'lum hajmga ega bo'lgan detallar, shakllar orqali yaratiladi. Uning nafis haykaltaroshlik turi ham mavjud. Bu usul haykaltaroshlikda «maishiy plastika» deb ataladi. Nafis haykaltaroshlik buyumlari o'zining nafisligi,



72-rasm. I. Jabborov. Amir Temur haykali (Toshkent shahri).



73-rasm. A. Rahmatullayev, L. Ryabsev. Mirzo Ulug'bek haykali. (Toshkent shahri).

¹ S. Abdirasilov. Tasviriy san'at metodikasi. T., «Ilm-Ziyo», 2006. 58—65-betlar.

o'lchami kichikligi bilan ajralib turadi. Uni qo'lga olib ko'rish mumkin. Nafis haykaltaroshlikda kishining diqqatini o'ziga tezda jalb qiluvchi materiallar: chinni, sopol, yog'och, metall va qimmatbaho toshlar, fil suyagi kabilardan foydalaniladi.

Haykaltaroshlikning keng tarqalgan material turlaridan biri loy yoki plastilindir. Bu material turlaridan haykaltaroshlar haykal maketini tayyorlashda, xalq amaliy san'ati ustalari esa o'yinchoqlar va mayda plastika tayyorlashda foydalanadilar.

U. Jo'raqulov, A. Muxtarov (Samarqand), U. Umarov, A. Hazratqulov, M. Nazrullayev (G'ijiduvon), B. Boisov, R. Matchonov (Xorazm), K. Turobov, Yu. Ziyomuhamedov, A. Rahmatov, M. Rahimov, R. Orifjonov, A. No'monov, T. Miraliyev, A. Aminov (Toshkent), T. Tillaxo'jayev (Namangan), A. Xudoynazarov (Kattaqo'rg'on), B. Xalilov (Denov), M. Obloqulov (Urgut), aka-uka Hojimirolvar (Andijon), X. Rahimova (Buxoro), Sh. Qalandarov (Xo'jayli) va boshqa usta hamda kulollar xalq amaliy san'atini rivojlantirishga katta hissa qo'shganlar.

Loydan turli idishlar yasash va ularni tegishli ranglarda bo'yash O'zbekistonda juda qadim zamonlardayoq rivojlangan. Kulolchilik san'ati buyumlariga lagan, tovoq, choynak, piyola, sopol va chinni idishlar, shuningdek, loydan ishlangan o'yinchoqlar kiradi.



74-rasm. A. Muxtorov. «Xo'ja Nasriddin bozor kezadi» (mayda plastika).

Barcha kulolchilik ishlari loy yoki plastilinning yaxlit hajmi bo'lagini yapaloqlashtirish, egish, cho'zish, silliqlashtirish va h. k. orqali barmoqlar hamda kaftlar yordamida bajariladi. Badiiy ishlov beriladigan buyumni batartib ishlash uchun maxsus asbob va uskunalaridan foydalaniladi. Bular yog'ochdan yasalgan pichoq (stek)lardir. Yog'och pichoq (stek)lar, odatda, qo'l bilan ishlov berib bo'lmaydigan mayda qismlarni tarashlashda, qirqish, kesib olishda ishlatiladi. Bu yog'och pichoqchalarning shakli turli-tuman bo'lib, ortiqcha loy yoki plastilinlarni sidirish, qirqib olish, o'yib ishlov berishda qo'l keladi.

Loy va plastilinni dumalatib ishlov berish, loyni ishga tayyorlash bosqichlarini bajarishda maxsus fanera — taglik kerak bo'ladi. Bu ish joyning toza bo'lishida muhim ahamiyatga ega. Loy yoki plastilin faneraga yopishmasligi uchun u laklanadi yoki aliflanadi.

O'YINCHOQ HAYKALCHALAR YASASH USULLARI

Tayyorlangan yaxlit loy yoki plastilin bo'lagi olinadi. Toychoqning suratiga qarab, uning o'yinchoq nusxasini yasash uchun qanday qismlar kerak bo'lishi o'quvchilar bilan birgalikda aniqlanadi va ularning o'lchamiga moslab loy yoki plastilin bo'lakchalari tayyorlanadi. So'ng har bir ajratilgan bo'lakchaga tanlangan o'yinchoqning qismlariga xos shakllar berib chiqiladi. Shundan keyin yasalayotgan o'yinchoqqa dastlabki shakl beriladi. Bunda tana va umumiy qismlar dastlabki yig'ish holatiga keltiriladi. Barcha tayyor qismlar o'z o'rniga o'rnatib chiqiladi. Ulangan joylar yaxshilab silliqlanib, umumiy tanaga birlashtirib yuboriladi. Keyin tayyor o'yinchoqning sirti suvda namlangan latta yoki barmoq bilan silliqlab chiqiladi. So'ng tayyor o'yinchoqqa steklar yordamida badiiy ishlov beriladi.

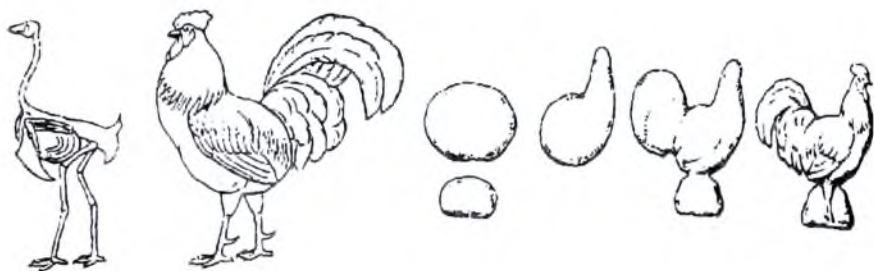

75-rasm. Xo'rozning haykalchasini yasash.

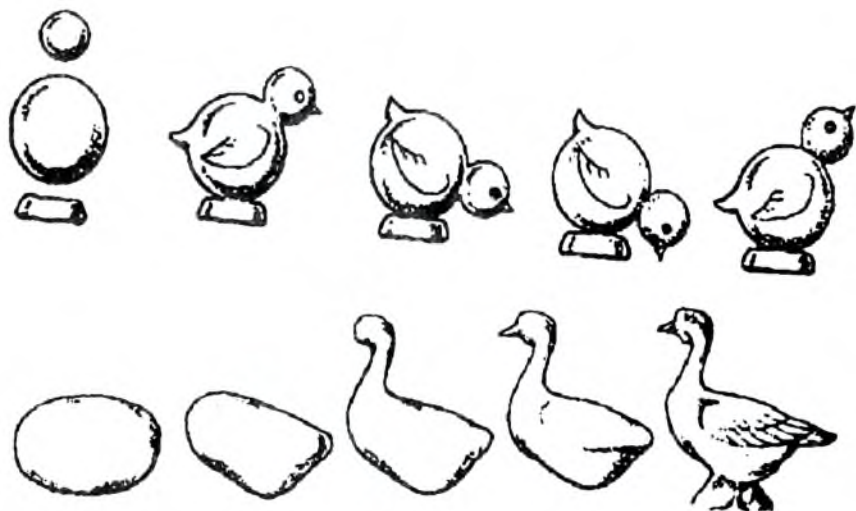

76-rasm. Qushlar haykalchalarini yasash.

Agarda o‘yinchoq loydan ishlangan bo‘lsa, soyada yaxshilab quritilib gaz duxovkasida, mufel pechida yoki o‘choqda (qishloq joylarida) pishiriladi. So‘ng guash bo‘yog‘ida badiiy bezak beriladi. Odatda pishirilgan sopol o‘yinchoqlar sirtiga qo‘shimcha badiiy bezak ishlanmaydi. O‘yinchoqlar bezalishi lozim bo‘lsa, soyada qurigandan so‘ng to‘g‘ridan-to‘g‘ri guash bo‘yog‘ida badiiy bezak beriladi.

Boshqa milliy o‘yinchoqlar: qo‘zichoq, xo‘roz, tuya, bo‘ta-loq, ho‘kiz, bulbul, to‘ti kabilar ham deyarli shu tartibda tayyorlanadi. Faqat ayrim bosqichlar biroz farqlanadi, bu jihatlarni berilgan rasmlardan osongina payqab olish mumkin.

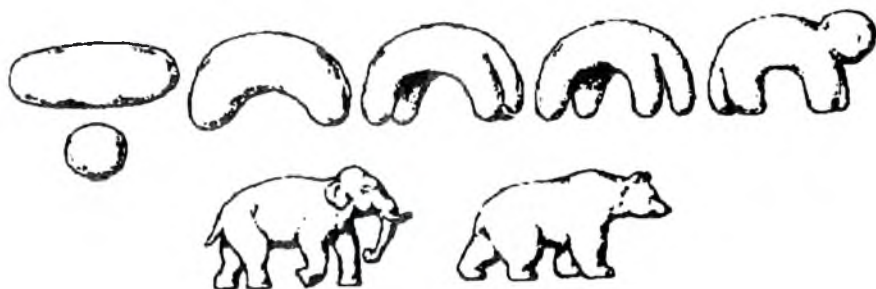

77-rasm. Hayvonlar haykalchalarini yasash.

LOY VA PLASTILIN, ULARNI ISHLATISH USULLARI

Buyumning konstruktiv xususiyatlari, nisbatlarining xarakterli shakllarini qurish o'quvchilarni ko'z bilan chamalash, qo'llar harakatini o'stirish, vazifani izchillikda bajarish ko'nikmasini tarbiyalashga, materiallar xususiyati to'g'risidagi bilimni egallashga ko'maklashadi. Loy va plastilin haykaltaroshlik materiallari hisoblanadi.

Loy — (gil) cho'kindi tog' jinsi. Suv bilan aralashtirilganda yumshoq va egiluvchan (qayishqoq)lik xususiyati hosil bo'ladi va turli shaklga kiradi, quritilganda shakli saqlanadi. Buyum yasashda ko'proq kulrang loy qo'llaniladi. Loy quyidagicha tayyorlanadi: quritilgan kesak mayda bo'laklarga bo'linadi va plastmassa idishga qatlam bilan joylashtiriladi, har bir qatlam suv bilan solinadi. Bir kundan keyin ortiqcha suv olinadi va qolgan loy xamirsimon holatga kelguncha aralashtiriladi, agarda qo'lga yopishmasa, loy ishlatishga yaroqli holga kelgan bo'ladi. Tayyorlangan loy nam latta bilan yopilib salqin joyda saqlanadi.

Ochiq havoda quritilgan loydan yasalgan modelni guash bo'yo-g'ida xohlagan rangda bo'yash mumkin. Qotirilgan bo'lsa ham loydan yasalgan buyum mo'rt va tez sinadigan, nozik bo'ladi. Shuning uchun ular boshqa ancha mustahkam bo'lgan materialga ko'chiriladi yoki 900°C haroratli issiqlikda maxsus pechda kuydiriladi.

Plastilin — loy, mum, yog' va boshqa qo'shimchalardan tayyorlangan sun'iy plastik modda. U uzoq qurimaydigan, egiluvchan va yumshoq material. Bir xil rangda yoki rangli buyumlarni yasashga ishlatish uchun har doim tayyor material. Yasalgan buyumlarning shakli buzilmaydi va yorilmaydi, faqat ma'lum darajadagi issiqlikda plastilin yumshaydi va eriydi, sovuqda esa qattiqlashadi.

Dumaloqlash — silliq sharsimon yuzali shaklga keltirish uchun shaklga ega bo'lmagan plastik materialning bo'lagiga ishlov berishning oddiy usuli. Bo'lakcha kaft o'rtasiga olinib, qo'llar yengil siqilib, aylanma harakat bilan ishlov beriladi.

Tuxumsimon buyum va silindrli ustunlarni hosil qilish uchun yoyiltirish usuli qo'llaniladi. Oo'l kafti o'rtasiga joylashtirilgan bo'lakcha qo'lning to'g'ri chiziqli harakati bilan yoyilganda cho'zilib, silindr shaklini hosil qiladi.

Yapaloqlash — yapaloq shaklni hosil qilishda bo'lakni tekis ezg'ilash usuli. Soqqa shakli kaftlar yoki barmoqlar bilan ezg'i-

lash orqali disk, yopilgan non shakliga keltiriladi. Kichik chuqurliklar va egik joylar ezg'ilash (bosish), stek yoki barmoqlar orqali amalga oshiriladi.

Mayda bo'laklarni yopishtirishda chimchilash usuli qo'llaniladi. Bu usul barmoqlarni kuchli siqish orqali amalga oshiriladi.

Plastik materialning bir bo'lagidan bir chimdimi ushlab olinib, yengil qisib tortilsa, buyumning qaysidir bir qismi cho'zilgan materialdan shakllanadi. Bu usul **cho'zish, uzaytirish** usuli deyiladi.

Yassi va tekis yuzalarni tasvirlashda barmoq uchlari, stek va latta bilan bajariladigan silliqlash usulidan foydalaniladi. Tekislikka perpendikulyar qo'yilgan kurakcha, barmoqlar va steklarning uzunasi bo'yicha qilinayotgan harakat barcha notekislikni tozalaydi va silliqlab yuboradi. Bu holatni agarda buyum loydan ishlanayotgan bo'lsa, ho'llangan latta bilan ham bajarish mumkin. Silliqlash usuli bir tekislikdan ikkinchisiga ravon va silliq o'tish joylarini hosil qilishda, turli qismlarni qo'shishda va aylanma joylarda qo'llaniladi.

PLASTILIN VA LOYDAN MEVALAR SHAKLINI YASASH

Barcha qismlari bir-biriga jips bo'lib turgan yaxlitlik, g'uj va oddiy ko'rinish shakllari, odatda, yaxlit bo'lakdan «haykaltaroshlik» uslubida yasaladi. Bunday uslubda likopcha, sabzi, pomidor, olma, limon, nok va hokazolar bajariladi. Buyumlarning shakli tarkibiy elementlarga osonlikcha ajralsa, bo'laklar «konstruktiv» uslubi bo'yicha yasaladi. Buning uchun bir parcha loy yoki plastilin bo'laklarga bo'linadi, bo'laklar o'lchami modelga xos bo'lib, har bir bo'lak alohida — eng kattasidan boshlab boshqalari bilan taqqoslangan holda yopishtiriladi.

Turli shakl va mazmundagi narsalarning shaklini yasaymiz. **Pomidor.** Bir bo'lak loydan dumaloq soqqa yasaladi. Pomidorning bo'yi va eni taqqoslanadi, shaklning xarakterli belgilari aniqlanadi. Pomidor shaklini konstruktiv xususiyatlarini yetkazish uchun loydan yasalgan soqqa ozgina yapaloqlanadi, uning yon tomonlari bosiladi. Ustki qismida katta bo'lmagan chuqurlik ishlanadi va undan kichkina ariqchalar yurgiziladi. So'ngra modelning barcha tekisligi silliqlanadi. Hosil bo'lgan shaklning model bilan o'xshashligi tekshirib ko'riladi.

Amaliy ish topshirig'i

Gudon haykallar rasmini bosqichlarda ishlash (XXI—XXII rangli rasmlar).

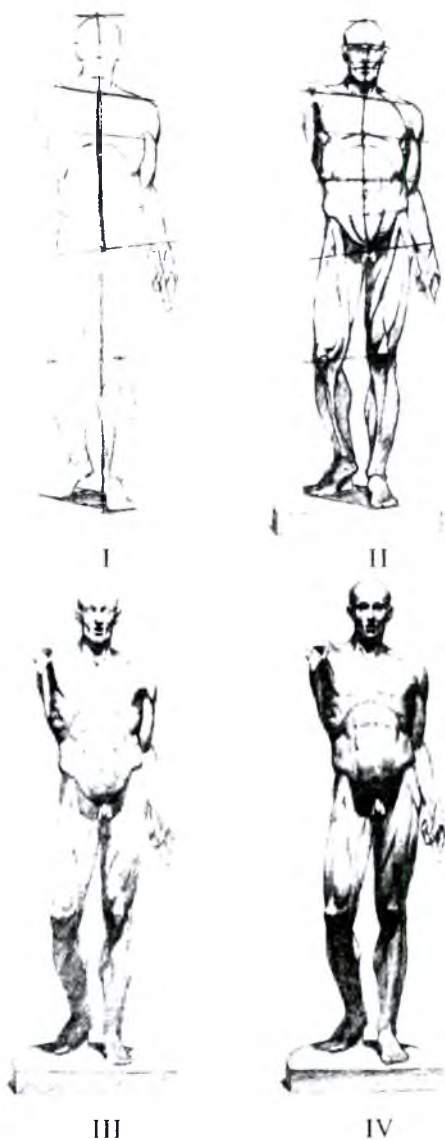

78-rasm. Gipsli haykalning bosqichli tasviri:
I—II — bosqich — konstruktiv qurilish; III — bosqich — soya-yorug'ini ishlash; IV — bosqich — umumlashtirish va yakunlash.



Kiyimli odam gavdasini tasvirlash. Kiyim haqida umumiy ma'lumot. Kiyimlarning tarixiy taraqqiyoti. Milliy kiyimlarning rasmini o'ziga qarab chizish. Faslga mos holda kiyimdagi kishilar rasmini ishlash. Odamni sport kiyimida tasvirlash. Odamlarni jahon xalqlarining milliy kiyimlarida tasvirlash. Dskada rasmlar ishlash.

KIYIM HAQIDA UMUMIY MA'LUMOT

Ulug' allomalarimiz ranglar haqida ko'plab asarlar yozib qoldirganlar. Ajdodlarimiz esa ranglardan me'moriy obidalarni bezash, milliy kiyimlar tayyorlash, betoblarning kasalini aniqlash va davolashda unumli foydalanganlar.

Husayn Voiz Koshifiy liboslarning rangi haqida bunday yozgan: «Liboslarning rangi turlicha bo'ladi. Har bir rang o'ziga xos ma'noni ifodalaydi. Agar oq libos nimani anglatadi, deb so'rasalar, shunday degin: oq kiyim kunning rangidir. Shuning uchun bunday libos yuragida adovat bo'lmagan kishilarga nur ulashadi. Agar ko'k libos nimani bildiradi, desalar, shunday degin: ko'k rang suv rangidir. Shu bois bu rangdagi kiyim kiygan kishilar saxiy va hayotni sevuvchi bo'lishlari lozim. Kim agar bu rangni ma'qul ko'rsa, xuddi suvdek toza va musaffo, har bir qalbga yaqin bo'ladi. Agar qora libos nimani anglatadi, desalar, ayt: qora rang tun va ko'z qorachig'ining rangidir, shu bois bunday libosni kiyganlarning qalblari sir-asrorga to'ladir. Agar yashil kiyim to'g'risida so'rasalar, shunday ayt: yashil rang samimiy va yetuk kishilar rangidir. Bunday kiyim kiygan kishi yordamga muhtoj kishilarga iloji boricha ko'maklashishi kerak».

Kiyim — bu inson badanini, tana a'zolarini iqlim, ob-havo va boshqa turli ta'sirlardan saqlash uchun kiyiladigan narsalarning umumiy nomi. Kiyim turli matolardan kishilarning jinsi, yoshiga moslab tikiladi. Kiyimga material tanlashda uning gigiyenik xususiyatlari (havo, nur, issiqlik, nam o'tkazish darajasi va b.) ga ahamiyat beriladi. Turiga ko'ra ichki, ustki, bosh, oyoq kiyim, vazifasiga ko'ra kundalik, uyda, dam olish paytida, bayram marosimlarida kiyiladigan kiyim, ish kiyimi (jomakor), sport, rasmiy, maxsus va hokazo kiyimlar bo'ladi. Kundalik kiyim har bir xalq madaniyati taraqqiyotining mahsuli bo'lib, turli modada, kishilarning didiga qarab turli matolardan tikiladi. Bayram,

marosim kiyimlari milliy uslubda qimmatbaho matolardan tayyorlanadi. Ish kiyimi oddiy matodan mehnat jarayoniga moslab ixcham qilib tikiladi. Masalan, po'lat quyuvchining ish kiyimi o'tga chidamli brezentdan, baliqchining kiyimi nam o'tmaydigan matolardan tikiladi. Sartaroshlar, oziq-ovqat bilan savdo qiluvchi savdo xodimlari, oshpazlarning ustki ish kiyimi oq xaltdan iborat.

Sport kiyimi jismoniy tarbiya va sport bilan shug'ullanuvchilarga mo'ljallangan. Rasmiy kiyimlarga harbiy, adliya va h. k. lar kirs, maxsus kiyimlar sirasiga homilador ayollar, bemorlar va boshqalar kiyadigan kiyimlar kiradi.

KIYIMLARNING TARIXIY TARAQQIYOTI

Qadimda badavlat kishilar kundal, kimxob, zardo'zi kiyimlar kiyishgan bo'lsa, kamxarj va o'rtahollar bo'z va qalamidan kiyinishgan, adras yoki shoyidan hayit. to'ylarda kiygan kiyimlarini avloddan-avlodga saqlaganlar. Oq yoki malla bo'zdan ko'ylak, qalami yaktak yoki to'n, olacha chopon, do'ppi, salla erkaklarning; pochasi uzun lozim, keng ko'ylak, nimcha esa ayollarning asosiy kiyimi hisoblangan.

Qadimgi tasvirlardan Afrosiyob devoriy suratlarida aks ettirilgan odamlarning qiyofasi va liboslarning bezaklari har bir davrning kiyimi o'z ko'rinishiga ega ekanligining dalilidir. Sharqning mumtoz musavviri Kamoliddin Behzodning mashhur portretlaridan biri — Sulton Husayn Boyqaro asarida shohona libosning nihoyatda bezaklarga boyligi, yelka va ko'krakoldi naqshlar bezatilgan kiyim tasvirini kuzatamiz. Libos badiiy bezak va boy naqshlar bilan bir-biriga uyg'unlashib tasvirlangan.

Zamondosh rassomlardan N. M. Nabiyevning «Amir Temur portreti» asari sharqona bezatilganligi bilan o'ziga xos. Sohibqiron egnidagi oq zarrin oltin bezakli liboslarning boy ko'rinishi o'sha davr va zamon haqida to'liqroq tushunchaga ega bo'lishda yordam beradi¹.

Mavsum, iqlim sharoiti, kishilar didi va milliy an'analarni hisobga olib, yangi kiyim-bosh yaratish — kiyimlarni modellash-tirish alohida soha sifatida taxminan, XVIII asrda vujudga kelgan. Shundan beri yangi kiyim-boshlar modeli maxsus jurnallarda chop

¹ N. Oydinov. Rassom-o'qituvchilar tayyorlash muammolari. T., «O'qituvchi» — «Ziyo-noshir», 1997. 24, 27-betlar.

etiladi. Modelyer-rassom oldin kiyimlar modelini rasmda tasvir-
laydi. keyin kiyim modeli loyihasini material (qog'oz)dan tuzadi.
Shu asosda maket yasaladi. Buning uchun modelyer kiyimni
qog'oz yoki arzon materialdan bichib, maniken yoki odam
gavdasiga moslab bir shaklga soladi.

MILLIY KIYIMLARNING RASMINI O'ZIGA QARAB CHIZISH

O'zbek milliy liboslari boshqa xalqlar kiyimlaridan o'zining
bir qator xususiyatlari bilan farqlanadi. Bu xususiyatlar, asosan,
o'lkaning iqlim sharoiti, tabiati, o'zbek xalqining turmush tarzi
va boshqalar bilan belgilanadi.

Har bir xalq o'z milliy kiyimlariga ega. Biroq ularning hamma-
sida ham umumiylik bo'lib, ular bosh kiyim, ustki kiyim, oyoq ki-
yim, belbog' kabilardan, shuningdek, turli-tuman taqinchoqlardan
iborat bo'ladi. Bu kiyim va taqinchoqlar majmui kostyum deb ataladi.

O'zbekiston aholisi kiyimlarining bir-biridan farq qiladigan
tomonlari ko'p. Xususan, Surxondaryo va Qashqadaryo viloyatlari
o'z uslubiga ega bo'lsa, Buxoro va Samarqand boshqa uslubga,
Farg'ona vodiysi, Toshkent, Sirdaryo kabi viloyatlar aholisining
kiyimlari yanada o'zgacha uslubga ega.



79-rasm. Faslga mos holda kishilar kiyimlari rasmini ishlash.

Odamlar iqlim sharoitlariga qarab har xil kiyimlar kiyishgan. Kiyimlar erkaklar, ayollar, bolalar kiyimlariga bo'lingan.

Milliy kiyimlardan namunalar ko'rib, ularga qarab eskizi chiziladi. Milliy kiyim eskizini chizishdan avval odam (erkak, ayol, bola) qomatining biror qismi chizib olinadi. Tasvirlagan odam qomatining ustiga o'zbek milliy kiyimlarining rasmini ishlaydi.

O'zbek kiyimlarining namunasi tasvirlash uchun ularning materiali, naqshli bezaklari, ranglari, kompozitsiya shakllarining o'ziga xos xususiyatlariga e'tibor berish lozim.

ODAMNI SPORT KIYIMIDA TASVIRLASH

Sport kiyimlari ham o'z materiali, shakliga ega. Sport kiyimlarining turli materiallardan ishlanishiga sabab, ular sportchining turli ob-havo sharoitida o'tkaziladigan musobaqalarda ishtirok etishiga mo'ljallanganidir. Sovuq havoda o'tkaziladigan musobaqada sportchilarning kiyimlari jun materialdan tayyorlangan bo'lishi maqsadga muvofiq bo'lsa, yozgi issiq kunlarda sportchilar ip-gazlamadan tayyorlangan kiyimlarni kiyishadi. Yomg'irli kunlarda yengil sintetik materiallardan tayyorlangan kiyimlar qo'l keladi. Shuningdek, sport kiyimlari tayyorlashda ularning shakliga alohida e'tibor beriladi. Yoz kunlarida kiyiladigan kiyimlar kengroq, qishda foydalanish uchun mo'ljallanganlari esa ixchamroq qilib tayyorlanadi.



80-rasm. Sport kiyimida tasvirlash.

ODAMLARNI JAHON XALQLARINING MILLIY KIYIMLARIDA TASVIRLASH



81-rasm. Milliy kiyimlar: 1 — hindlar milliy kiyimining tasviri; 2 — Afrika (Gvineya) milliy kiyimining tasviri; 3 — yaponlar milliy kiyimining tasviri; 4 — mo'g'ullar milliy kiyimining tasviri.



82-rasm. O'zbek milliy kiyimlari (XIX asrning, 2-yarmi).
 1 — Buxoro; 2 — Samarqand; 3 — Xiva;
 4 — Farg'ona vodiysi;



5



6



7



8

5— To'rtko'l; 6 — Boysun; 7— Qarshi;
8 — Qoraqalpog'iston aholisi kiyimlari.



1

2



3

4

83-rasm. Zamonaviy kiyimlar:

1 — yoshlarning kundalik yozgi kiyimlari; 2 — yoshlarning bahorgi, kuzgi kiyimlari; 3 — kuzgi kiyimlar; 4 — yangi modalardan namunalari.

VIII bob. Tasviriy san'at tarixi



Antik davr san'ati. Uyg'onish davri san'ati. Tarixiy obidalar. Me'morlik san'ati. O'zbek rassomlari.

ANTIK DAVR SAN'ATI

Qadimgi dunyo san'ati, ayniqsa, Misr, Yunoniston, Rim tasviriy san'ati jahon tasviriy san'atining asosi hisoblanadi. Qadimgi Osiyo xalqlari yaratgan me'morchilik, haykaltaroshlik va hunarmandchilik asarlari hozirgi vaqtda ham o'z badiiy qiymatini saqlab kelmoqda.

Misr san'ati dastlabki sinfiy jamiyat — fir'avnlarni boshchiligidagi qullar davlati vujudga kelishi bilan birga paydo bo'lgan. Qadimgi Misrda me'morchilik yaxshi rivojlangan edi. Davlat boshliqlari — fir'avnlarni o'zlariga toshdan ulkan maqbaralar, piramida (ehrom)lar qurdirar edilar. O'sha davrda qurilgan piramidalardan Giza shahri yaqinidagi uchta piramida, ayniqsa, mashhurdir. Bular orasida eng bahaybati balandligi 146,59 m bo'lgan Xufu (Xeops) maqbarasidir. Piramidalar go'yo fir'avnlarning qudrati, g'ayriinsoniy tabiatini ifodalashi kerak edi. Qadimgi Misr san'atining muhim tomonlaridan biri portret haykaltaroshligining rivojlanganligidir. Bu davrda hukmdor fir'avnlarni o'zlarining va yaqin kishilarining portretlarini qattiq materialda ishlatib, abadiy yodgorlik qoldirishga harakat qilganlar. Bu haykallarning tana tuzilishi o'sha davr qonunlariga asoslangan bo'lsa-da, yuzi tasvirlanayotgan shaxsga o'xshash bo'lishiga katta e'tibor berilgan. Fir'avn Xafra, kotib Kan va boshqalarning haykallari juda jonli, ta'sirchan chiqqan.

Qadimgi Misr haykaltaroshi Tutmos tomonidan yaratilgan ajoyib haykal afsonaviy Nefertiti portretidir. Bu haykalda malikaning bosh va bo'yni mutanosibligi, nozik yuzining tuzilishidagi uyg'unlik mohirona ifodalangan. Uzoq o'tmishda yashagan san'atkor maftunkor va jozibali ayol obrazini yaratgan.

Qadimgi Yunoniston san'ati (er. old. XII—I asrlar). Qadimgi dunyo san'ati taraqqiyotida yangi bosqich bo'lgan bu san'at antik san'at deb ataladi. Yunon san'atkorlari o'z asarlari obrazlarini xalq mifologiyasidan yoki hayotdan olar edilar.

Yunoniston san'atida haykaltaroshlik va me'morchilik yetakchi rol o'ynardi. Olimpiya o'yinlarida o'z ona yurtlarining shon-shuhrati uchun kurashgan bahodirlar, dushmanlar bilan mardlarcha olishgan jangchilarning haykallarini ishlashga zo'r e'tibor berilardi. Antik davr haykallari gavda harakatining tabiiyligi va jonliligi bilan tavsiflanadi. Haykaltarosh Mironning disk otish musobaqasida g'olib chiqqan yigitni tasvirlagan «Diskobol» haykali antik davr tasviriy san'atining ajoyib namunasi. Miron yigitning gavdasini murakkab, ammo tabiiy burilishda mohirona aks ettirgan.

Haykaltarosh Poliklet inson gavdasining mutanosibligi va uyg'unligini ifodalovchi Dorifor (nayza ko'targan yigit) obrazini yaratgan. Yigitning kelishgan, salobatli gavda qiyofasida ulug'vorlik va xotirjamlik sezilib turibdi.

Qadimgi Yunon san'atida xudolar odam shaklida go'zallashtirib tasvirlanar edi. Eramizdan oldingi II asrda yashagan haykaltarosh Agessandr tomonidan yaratilgan muhabbat va go'zallik ma'budasi — Venera Miloskaya haykalida uning barkamol husni va ulug'vorligi aks ettirilgan.

Qadimgi Yunon san'atining ajoyib namunasi — Afinadagi Akropol ansamblidir. Akropol dastlab yunon jamoasining diniy va madaniy markazi bo'lgan. Afina Akropoli kompleksidagi binolar orasida Parfenon diqqatga sazovordir. Qadimgi yunon san'atining noyob yodgorligi, urush va g'alaba ma'budasi go'zal Afina Palladaga atab qurilgan bu ibodatxonaning bezaklari va haykallarini mashhur haykaltarosh Fidiy ishlagan. Fidiy Afina Palladaning haykalini oltin va fil suyagidan jasur hamda go'zal qiz obrazida tasvirlagan. Qadimgi Rimda (er. old. I, er. IV asr) hashamatli saroy, amfiteatr, peshtoqlar, zafar darvozalari qurilar edi. Portret haykaltaroshligi sohasida Rim san'atkorlari katta yutuqlarga erishdilar (imperatorlar Karakalla, Viteliy portretlari bunga misol bo'la oladi).

Qadimgi Rim san'ati. Antik davrning so'nggi madaniyat o'chog'i qadimgi Rimdir. Rim o'zining me'morlik san'ati, portret — haykal va tarixiy bo'rtma tasvir yaratish san'ati borasida katta yutuqlarga erishdi.

Rimliklar qadimiy xalqlar san'atiga hurmat bilan qarab, ularning ijobiy tomonlarini chuqur o'rgandilar. Ayniqsa, san'atkor bo'lishni istagan har bir rimlik greklar yaratgan haykaltaroshlik, rangtasvir asarlaridan nusxa ko'chirishni o'zining sharaflari burchi

deb bildi. Shuningdek, ular mustaqil ravishda tasviriy san'atda yangi kompozitsiyalar, me'morlikda yangi konstruksiyalar yaratishga muvaffaq bo'ldilar. Bu yutuqlar rimliklar tomonidan yaratilgan ma'muriy bino va hashamatli saroylarda, go'zal va ko'rkam ibodatxona, tomoshagohlarda, tosh to'shalgan keng ko'cha va osma suv quvurlari (akveduklar)da, zafar arki va ustunlarida yaqqol namoyon bo'ladi. Bular jahon me'morchilik san'atiga qo'shilgan buyuk hissadir. 56 ming tomoshabinga mo'ljallangan Kolizey amfiteatri, antik dunyoning eng katta ibodatxonasi bo'lgan Panteon binosi, Troyan ustuni hanuzgacha o'zining betakror jozibasi va ulug'vorligi bilan kishilar ko'ngliga hayajon solib keladi.

Rimliklar haykaltaroshlik san'ati borasida ham katta muvaffaqiyatlarga erishdilar. Ularning portret — haykal, aniq tarixiy shaxsga bag'ishlangan haykal-monument va tarixiy voqealarni o'zida batafsil hikoya qilish kuchiga ega bo'lgan bo'rtma tasvir — relyef sohasidagi yutuqlari jahon haykaltaroshlik san'atini yanada boyitdi.

UYG'ONISH DAVRI SAN'ATI

G'arbiy va Markaziy Yevropaning bir qancha mamlakatlarida XIV—XVI asrlarda diniy g'oyalar o'rniga, dunyoviy madaniyat kirib keldi va gullab-yashnadi. Bu davrda fan va san'at tez rivojlandi, tasviriy san'at realistik xarakterga ega bo'ldi. Bu davr Uyg'onish davri deb ataladi. Uyg'onish davri san'atkorlari antik san'atning nodir asarlarini o'zlari uchun namuna qilib oldilar, birinchi navbatda, insonning xatti-harakatlarini, o'y-fikrlarini tasvirlashga harakat qildilar. Feodalizm davridagi diniy xurofotlardan qutulgan madaniyatning misli ko'rilmagan darajada gurkirab o'sishi olimlar, yetuk san'atkorlarni dunyoga keltirdi. Uyg'onish davrining daholaridan biri **Leonardo da Vinchi** (1452—1519) rassom, haykaltarosh, me'mor, muhandis, anatomiya, fizika, botanika, matematika, geologiya, astronomiya, mexanika sohalarida ilmiy tekshirish ishlari olib borgan buyuk olim ham edi. Tevarak-atrofdagi hayotni o'rganishning muhim vositalaridan biri bo'lgan tasviriy san'atni Leonardo da Vinchi nazariy bilimlar bilan boyitdi. Uning perspektiva, yorug'-soya, rang to'g'risidagi fikrlari, yaratgan ko'pgina asarlari jahon madaniyat xazinasiga bebaho durdona bo'lib qo'shildi. «Madonna Benua», «Sirli oqshom», «Qoyadagi madonna», «Mona Liza» kabi surat va portretlari

orasida «Mona Liza» portreti alohida o'rin tutadi. Portretida tasvirlangan yosh ayol ayvonda, keng manzara fonida tasvirlangan. Rassom insonning ichki, ruhiy dunyosini to'la ochib berishni o'z oldiga vazifa qilib qo'ygan. Shuning uchun Leonardo florensiyalik savdogar Djokondaning xotini Mona Liza portretida ham tomoshabinning diqqatini ayolning yuziga qaratish uchun uni hech qanday bezaksiz, sodda kiyimda tasvirlagan. Mona Lizaning xotirjam qiyofasidan, aqlli, ziyrak ko'zlarining boqishidan uning o'z qadr-qimmatini bilgan ayol ekanligi ko'rinib turibdi. Yuzidagi mayin tabassum Lizaning chehrasini yanada jonlantirib, unga ajib yoqimli tus bergan. Mona Lizaning qo'llari ham portretning vazmin-sipo ruhiga mos ishlangan, uni boyitgan. Parijdagi Luvr muzeyida saqlanayotgan bu portret jahon portretnavislik san'atining gultoji hisoblanadi. U kompozitsiyasining uyg'unligi, shakllarining aniqligi, ranglarining nafisligi bilan ajralib turadi.

Leonardo da Vinchi rassomlik va haykaltaroshlikda ajoyib asarlar yaratgan rassom bo'lish bilan birga, iste'dodli shoir va musiqachi, o'z davrining qomusiy olimi edi.

Uyg'onish davrining buyuk rassomi **Rafael Santi** (1483—1520) insonparvarlik, insonning go'zalligiga, kuch-qudratiga ishonch ruhi bilan sug'orilgan ajoyib obrazlar yaratdi. San'atkor qisqa va sermahsul ijodi davomida ayol — ona obraziga bir necha marotaba murojaat qilgan. Uning ona mehri, ona his-tuyg'ularini ifodalovchi asarlari ichida eng e'tiborlisi Pyachenes shahridagi avliyo Sikstin ibodatxonasi uchun yaratgan «Sikstin madonnasi»dir. Diniy afsonaga ko'ra, madonna o'z o'g'lini insonlarning gunohlari evaziga qurbon qilishi kerak edi. Suratda Rafael o'z farzandini bag'riga bosib yerga tushib kelayotgan madonnani tasvirlagan. Asarning kompozitsion markazini ona obrazi tashkil etadi. Uning yonida avliyolardan Siket va Varvara tasvirlangan. O'g'lini mehribonlik bilan avaylab ko'tarib kelayotgan onaning yuzida qaramaqarshi tuyg'ular ifodalangan. Uning chehrasida chuqur qayg'u, g'am aks etgan.

Uyg'onish davriga xos gumanistik g'oyalarni buyuk italyan haykaltaroshi, rassomi, arxitektori va shoiri **Mikelanjelo Buonarotti** (1475—1564) ijodi misolida ko'rish mumkin. Haykaltaroshlik va rassomlik sohasida katta shuhrat qozongan Mikelanjelo insonning go'zalligini, uning kuch-qudratini ifodalovchi asarlar yaratdi. Mikelanjelo o'z qahramonlarini diniy harakatda g'alaba sari intilish paytida tasvirladi. Bu Mikelanjelo

ijodining o'ziga xos xususiyatidir. San'atkorning eng yirik asari hisoblangan «Dovud» haykali tantanaviy qahramonlik ruhi bilan sug'orilgan. Marmardan o'yib ishlangan bu haykalda dushman bilan yakkama-yakka olishishga tayyor turgan pahlavon, zabardast yigit tasvirlangan. Uning yuzida jonajon shahrining ozodligini saqlab qolish ishtiyoqi, dushmanga nisbatan g'azab va nafrat tuyg'ulari ifodalangan. Afsonaviy qahramon Dovudning g'ayritabiiy kuchini ko'rsatish maqsadida haykaltarosh uning qo'l-oyoqlarining mushaklarini ataylab bo'rttirib, bo'yini 5,5 m qilib ishlagan. Buyuk rassomning iste'dodi ibodatxonalarga ishlangan freska va plafonlarning bezaklarida ham o'z ifodasini topgan.

Ijodi Uyg'onish davrining yuksak pog'onasini belgilagan, buyuk Leonardo va Rafaellar bilan bir qatorda turgan, atoqli italyan rassomi **Titsian Vechellioni** (1487—1576) zamondoshlari «nafis tasviriy san'atning qiroli» deyishardi. Rassom sifatida Titsian juda erta tanildi va tez orada shuhrat qozondi. U umrining oxirigacha Venetsiyaning birinchi rassomi lavozimini egalladi, mo'l-ko'lhilik va izzatda yashadi. Shuning uchun bo'lsa kerak, Titsianning barcha asarlarida hayotdan mamnun baxtiyor kishilar siyмосi gavdalanadi. Ijodkorning «Danaya», «Ibodatxonaga olib kirish», «Qiz va mevalar» kabi suratları, shuningdek, ko'plab avtoportretlari shu xususiyatga ega. Mohir san'atkor diniy afsonalar mavzusida asarlar ishlaganida ham dunyoviy hayot go'zalligini shoirona ko'rsatishga intiladi.

Avtoportretlarida ham hayotdan xursand, mag'rur va aqlli kishilar aks ettirilgan. «Qiz va mevalar» nomli suratda buyuk san'atkor oddiy bir qizni tasvirlash orqali uni ilohiylashtirib, gullab-yashnayotgan tabiat ma'budasi darajasiga ko'targan. Polotnoda Titsianning qizi Lavriniya tasvirlangan. U qo'lida har xil mevalar solingan kumush patnisni yengil harakat bilan ko'tarib, tomoshabinga qarab turibdi. Suratni tomosha qilgan odam bu qizning naqadar baxtli, sog'lom va xushchaqchaq ekanligini sezadi. Mohir san'atkor bunga surat kompozitsiyasining aniqligi, harakatning yengilligi, ayniqsa, ranglarning beqiyos darajada hamohangligi bilan erishgan. Suratdagi oltinsimon ranglar jilosi, Lavriniyaning tillarang ko'ylagi, mallarang sochlaridagi tillaqosh, patnisdagi katta limonning rangi bir-biriga uyg'unlashib, suratni nozik zarhal nur bilan to'ldirgan.

XVII—XVIII asrlarda G'arbiy Yevropa tasviriy san'ati. XVII—XVIII asrlarda Yevropaning Gollandiya, Finlyandiya, Ispaniya,

Fransiya kabi davlatlarida tasviriy san'atning portret, peyzaj, natyurmort, maishiy janrlari tez rivojlandi. Gollandiyaning atoqli rassomi **Germens Van Reyn Rembrandtning** (1609—1669) ijodida portret yetakchi janr hisoblanadi. U onasi, rafiqasi, o'g'li, akasi, akasining rafiqasi hamda do'stlarining portretlari kabi yana 100 ga yaqin avtoportret ishlagan. Rembrandt ijodining ilk davridan umrining oxirigacha o'z-o'zining ichki kechinmalarini va shu orqali insondagi ruhiy o'zgarishlarni o'rganmoqchi bo'ldi. 1661-yili ishlangan «Avtoportret», ayniqsa, muvaffaqiyatli chiqqan. Umrining so'nggi yillarida yaratilgan bu surat mohir mo'yqalam ustasining ko'p yillik kuzatishlari, insonning ichki dunyosini nozik his etish qobiliyatining natijasi bo'ldi.

Suratdan tomoshabinga boshini oq latta bilan bog'lagan o'rta yoshli kishi o'ychan, aqli ko'zlari bilan boqib turibdi. Yorug'likni mohirona tasvirlash yo'li bilan rassom soyadagi eng muhim narsalarni ajratib ko'rsatgan. Rembrandt san'ati insonning, oddiy odamning olijanobligiga qat'iy ishonch, yuksak gumanizm va hayotiy haqiqat bilan sug'orilgandir.

XVII asr Yevropa realist rassomlari orasida flamand rassomi **Peter Paul Rubens** (1577—1640) mashhurdir. Uning asarlari hayotiy haqiqat ruhi bilan sug'orilgan. Rassom o'zining sermahsul ijodi davomida ishlagan surat va eskizlarida yorqin, jonli bo'yoqlarda hayotiy voqealarni realistik tarzda ko'rsata olgan. Ajoyib mo'yqalam sohibi yaratgan asarlar orasida «Yer va suv ittifoqi», «Oqsoch», «Persey va Andromeda», «Visaviya» «Sher ovi», «To'ng'iz ovi» kabi ko'plab asarlar diqqatga sazovordir.

«Sher ovi» suratida Rubens insonlarga xos bo'lgan yengilmas kuch va irodani aks ettirgan. Polotnning old ko'rinishida ovchilar, gijinglab turgan otlar, ovchiga tashlangan dahshatli sher yorqin bo'yoqlar bilan mohirona tasvirlangan. Ov sahnasi ijodkor mo'yqalami tasvirida nihoyatda jonli va hayajonli tarzda ifodalangan.

Rubens ham boshqa rassomlar kabi o'z zamondoshlarining ko'plab portretlarini yaratdi. «Nikoh ko'yiligidagi Yelena Fourmen» portreti ijodkorning portretnavislik san'atining asl durdonasi hisoblanadi. 1630—1631-yillarda ishlangan bu portret tantanavor ruhda bajarilgan. To'q-qizil baxmal parda, baland ustun, yerga to'shalgan sharq gilami, quyosh nuri tushib turgan balkon suratning sho'xchan va dabdabali chiqishiga omil bo'lgan. Bu ajib ranglar guldastasi markazida bashang kiyingan yosh ayol kres-

loda o'tiribdi. Jilvalanib turgan serhasham kiyimlar va zeb-ziyatlar rassomga ayolning yoshiga xos sho'xligini, quvnoqligini ko'rsatishga turtki bo'lgan. Ayolning oltinrang sochlari, yuzi, qo'llarini rassom zo'r mahorat va yuksak badiiy did bilan tasvirlagan. Yelenaning katta ko'zlari tomoshabinga kulib boqib turibdi. Qirmizi lablaridagi sezilar-sezilmas tabassum, nozik, lolarang yuzi uning quvnoq, baxtli ekanligidan darak beradi. Portretida tasvirlangan yosh go'zal ayol Rubensning ko'pgina asarlari uchun ilhom manbai bo'ldi. Rassom uni zo'r ishtiyoq bilan ko'plab poltolarida, hatto diniy mavzudagi suratlarida ham tasvirlagan.

XVII asr ispan realistik san'atining yirik namoyandasi, mashhur mo'yqalam ustasi **Diyego Velaskes** (1599—1660) o'z asarlarida inson mehnatini ulug'lab, haqqoniy aks ettirgan. San'atkor qator asarlarida ispan jamiyatining turli tabaqalarini: saroy ahlini, qirolni, zamondoshlari — oddiy mehnatkashlarni tasvirlagan. Ular orasida «Yigiruvchi ayollar» surati alohida o'rin tutadi. 1657-yili yaratilgan bu suratda turli yoshdagi ayollar ish vaqtida, tabiiy holatda, g'oyat jonli tarzda tasvirlangan. Suratda xonaning ichiga taralgan quyosh nurlari bilan nim qorong'i yerlarning kontrasti, mehnatdan beli bukchaygan ayol bilan yosh, baquvvat ispan ayolining xushbichim gavdasi o'rtasidagi kontrast tufayli hayot sahnasi haqqoniy gavalangan. Yengil, sezilar-sezilmas rang qatlamlari yordamida shu'la soyalarni tasvirlash orqali Velaskes suratga nafislik baxsh etgan.

XVII asr Fransiya uchun milliy madaniyat yuksalgan davr bo'ldi. Bu vaqtda tasviriy san'atda fransuz falsafasi bilan yaqin aloqada bo'lgan klassitsizm uslubi hukmronlik qildi. Fransiyada klassitsizm oqimining asoschisi rassom **Nikola Pussen** (1594—1665) bo'ldi.

Ispaniyada realizm san'ati g'oyalarini atoqli ispan rassomi **Fransisko Goyya** (1746—1828) ijodi misolida ko'rish mumkin. Goyya yangi davr san'atida realizmga asos solgan mo'yqalam sohibi va mohir gravyura (ofort) ustasi edi, «Kaprichos» deb nomlangan mashhur ofortlar seriyasida Goyya grafik rasmlar orqali o'sha davrdagi Ispaniya hayotini ko'rsatdi.

Fransisko Goyyaning «Desastres» («Fojialar») nomli seriyasi 82 taxta ofortdan iborat. Bu seriyadagi «Qanday jasorat» deb ataluvchi rasm, ayniqsa, mashhurdir. Unda ispan xalqining qahramon qizi Mariya Agosta qo'lida mash'ala ushlab, to'p yonida turgani tasvirlangan. Saragosi shahrining barcha himoyachilari halok bo'lganini ko'rgan dovyurak qiz qo'lga qurol olgan. Atoqli

rassom o'z asarlarida hayotiy lavhalarini haqqoniy tarzda aks ettirgan.

Fransiya madaniy hayotida vujudga kelgan romantizm oqimi adabiyot, musiqa, teatr, tasviriy san'atni o'z ichiga oldi. Romantizmning yorqin namoyandasi bo'lib iste'dodli rassom **Ejen Delakrua** (1797—1863) tanildi. Rassomning «Barrikadalardagi ozodlik» nomli asari, ayniqsa, mashhurdir.

Realizm oqimining asoschisi **Gyustav Kurbe** (1819—1877) o'zining eng yaxshi asarlarida hayotni sergaklik va rostgo'ylik bilan ko'rsatib bergan. G. Kurbe asarlarining qahramoni mehnatkash xalq, oddiy kishilar («Toshtaroshlar», «Molboqar» va boshqalar)dir.

Fransiya tanqidiy realizm san'atining namoyandasi **Onore Domening** (1808—1879) siyosiy mavzularda ishlangan karikaturalari o'tkirligi, keskinligi bilan xarakterlanadi. Bir qator hajviy grafika seriyalari orasida «Transekop ko'chasi», «U endi xavfli emas» kabi litografiyalari, ayniqsa, e'tiborlidir. San'atkor mo'yqalamda ham bir qator asarlar yaratgan. Demokratik g'oyalar bilan sug'orilgan asarlari orasida uning «Kir yuvuvchi ayol» (1861) nomli surati muvaffaqiyatli chiqqan. Uncha katta bo'lmagan bu polotnoda shahar chekkasidagi katta-katta qoramtir uylar orasida yuvilgan kirlarni ko'tarib, zinapoyadan chiqib borayotgan ayol yonida qizchasi bilan tasvirlangan. Quyosh tushmaydigan tor ko'chani salgina yoritilgan qismi fonida kir yuvuvchi ayol gavadasi yaqqol ko'rinib turibdi. Rassom suratni umumiy qoramtir jigarrang gammada ishlash bilan birga, sarg'ish, ko'kimtir tuslardan ham mohirona foydalangan. Mayda-chuyda detallardan voz kechish natijasida yaqqol monumental asar yaratgan. Polotnoda oddiy mehnatkash ayolning onalik mehr-muhabbati ham ifodalangan.

XIX asrning ikkinchi yarmida Fransiya tasviriy san'atida impressionizm oqimi vujudga keldi. «Impressionizm» so'zi fransuz tilida taassurot ma'nosini bildiradi. Fransuz rassomi **Klod Mone** (1840—1926) «Ko'tarilayotgan quyosh. Taassurot» suratini yaratib impressionizmga asos soldi. Asosan manzara janrida ijod qilgan Klod Mone suratlarida tabiatdan olgan birinchi taassurotlarini yorug'-soyalarining polotnoda taqsimlanishi, ranglar jilvasi orqali ko'rsatib berishga harakat qilgan. **Ogyust Renuar, Kamil Pissarro** va boshqa impressionist rassomlar surat ishlash uslubi (texnikasi)ga katta e'tibor berishib, uning mazmunini nazardan chetda qoldir-

dilar. Natijada keyinchalik tasviriy san'atda: futurizm, kubizm, konstruktivizm, dadizm, ekspressionizm, abstraksionizm kabi qator formalistik oqimlar paydo bo'ldi. Bu oqimlar bir-biridan farq qilsa-da, ularning umumiy tomoni — g'oyasizligi, real hayotni realistik tarzda aks ettirmasligi edi. Abstraksionistlar mo'yqalam yoki pero bilan rasm chizmaydilar, balki o'z asarlarini duch kelgan narsalar yordamida yaratadilar. Italiyalik progressiv yozuvchi Djanni Rodari bunday degan edi: «Ular turli kattalikdagi boltlardan «haykal» yasashi, mixlarni taxtaga qoqish orqali «tasviriy san'at asari» yaratishlari mumkin».

Bolt, mix, latta parchalari, har xil kattalikdagi toshlar, qum abstraksionist uchun material bo'lib xizmat qiladi.

Abstraksionistlar yaratgan asarlar hech narsani anglatmaydi, nomi balandparvoz bo'ladi, xolos. Ular yaratgan asarlariga balandparvoz nomlar qo'yadilaru, aslida hech qanday mazmun bo'lmaydi. Ulardan ba'zi birlari abstrakt suratni yaratishni tezlashtirish uchun mexanizm ham o'ylab topishgan, motor ishga tushirilishi bilan idishdagi bo'yoq mato ustiga o'zi surkaladi va tezda abstrakt surat paydo bo'ladi.

Be'mani suratlar, har xil rangli dog' va chiziqlar yig'indisi kishilarni fikr yuritishdan uzoqlashtiradi, hayot haqiqatini o'zida aks ettirmaydi.

Biroq rivojlangan mamlakatlarning ilg'or san'atkorlari realizm metodini rivojlantirish yo'lida tinmay izlanmoqdalar. Ular o'z ijodlarini tinchlik va ozodlik uchun kurashga bag'ishlaganlar. Fransiyalik mashhur rassom **Pablo Pikasso**, italiyalik **Renato Guttuzo**, daniyalik **Xerluf Bidstruplar** asarlarida o'z xalqlari hayotini haqqoniy tarzda ifodalash bilan demokratik g'oyalarni ilgari suradilar.

QADIMGI O'RTA OSIYO TASVIRIY SAN'ATI

Surxondaryo viloyatida topilgan qoyaga o'yilgan rasmlar, Dalvarzintepa yodgorliklari, O'rta Osiyoda, xususan, O'zbekistonda san'at qadimdan rivojlanib kelganligidan darak beradi.

Arxeologik qazilmalar natijasida topilgan antik davr va ilk o'rta asrlar madaniyati me'morlik, haykaltaroshlik va rassomlikning uyg'unlashgan namunasi bo'lgan Xorazmdagi «Tuproqqal'a» (III asr), Buxoro yaqinidagi Varaxsha saroyi (VII asr), Termiz yaqinidagi Bolaliktepa (V—VI asr) kabi yodgorliklar buni isbotlaydi.



84-rasm. Dalvarzintepadan topilgan «Devatto» boshi.

O'rta Osiyo xalqlari IX—XV asrlarda dunyo madaniyati taraqqiyotiga o'zlarining munosib hissalarini qo'shdilar.

O'rta asrlar fani va madaniyati haqida so'z borganda, avvalo, al-Xorazmiy, Abu Nasr Forobiy, Ibn Sino, Jomiy, Navoiy, Behzod kabi ulug' siymolarning nomlari tilga olinadi. Bu mutafakkir olimlar, shoirlar, san'atkorlar yashagan davr Uyg'onish davri deb yuritiladi. Bu davrda O'rta Osiyo xalqlarining madaniyati, ilm-fani, san'ati ravnaq topdi. Sharq Renessansi qadimgi

Sharq va Yunoniston madaniyati bilan Yevropadagi Uyg'onish va yangi davr madaniyatini bir-biriga bog'lovchi ko'priklarni bo'lib xizmat qildi. Tasviriy san'at sohasida bu davr unutilmas iz qoldirgan: nafis va go'zal miniaturalar, hashamatli, ko'rkam, hanuzgacha insoniyatni hayratda qoldirib kelayotgan me'moriy yodgorliklar yaratildi.

Sharq Uyg'onish davrining yutuqlaridan biri XIV—XV asrlarda butun Sharqqa mashhur bo'lgan Behzod miniatura maktabidir.

Kamoliddin Behzod 1455-yilda Hirotida hunarmand-kosib oilasida dunyoga keldi. Naqqoshlik va musavvirlikka bo'lgan qiziqish unda juda erta uyg'ondi. Saroy naqqoshi va musavviri Mirak naqqosh Behzodning iste'dodini payqab, uni o'z tarbiyasiga oldi va san'at sirlarini o'rgatdi. Mirak naqqosh, Pir Said Ahmad, Alisher Navoiy, Sulton Husayn Mirzo singari ma'rifatparvar olimlar va san'atkorlar davrasida tarbiyalangan Behzod tezda mohir san'atkor bo'lib yetishdi.

Behzod miniaturalarining mazmunini nafis, nozik bo'yoq va chiziqalarda tasvirlangan tabiat, hayvonot olami, inson va uning hayotiy munosabatlari tashkil etadi.

Behzod o'z zamonasining mo'jaz portret sohasini yuksak pog'onaga ko'tara olgan rassom edi. U yaratgan Sulton Husayn Boyqaro, Shayboniyxon miniatura-portretlarida insonning ichki dunyosini ochib bera olgan.

Kamoliddin Behzodning shogirdi Mahmud Muzahhib, o'z zamonadoshi, san'atkorlar homiysi hazrat Alisher Navoiy portretini

yaratdi. Buyuk mutafakkirning sodda, biroq nafis kiyimi, nuro-niy chehrasidagi yengil tabassumi, biroz chimirilgan qoshlari orqali rassom Navoiydagi shoirona ruhni ifodalagan.

TARIXIY OBIDALAR

O‘zbek xalqi o‘zining qadimiy yuksak madaniyati va san’ati bilan faxrlansa arziydi. Buni O‘zbekiston hududida olib borilgan arxeologik qazilma ishlari yaqqol isbotlaydi. Xususan, Varaxsha (Buxoro), Afrosiyob (Samarqand), Xalchayon (Surxondaryo), Tuproqqal’a (Xorazm), Bolaliktepa (Surxondaryo), Ayritom (Termiz), Dalvarzintepa (84-rasm) (Surxondaryo), Qo‘yqirilgan qal’a (Xorazm), Ajinatepa, Teshikqal’a va boshqa bir qator qadimiy shahar, qal’a, ibodatxonalardan topilgan yuksak badiiy saviyada yaratilgan me’morlik obidalari, devoriy rasm, haykaltaroshlik asarlari, amaliy san’at buyumlari fikrimizning yaqqol dalilidir.

Bu noyob qazilmalarni izlab topishda L.I. Rempel, G.A. Pugachenkova, L.I. Albaum, V.A. Bulatov, B.P. Denike, M.E. Masson, Z.A. Nilsen, V.A. Shishkin, A. Asqarov, Ya. G‘ulomov, S.P. Tolstoy kabi arxeolog va san’atshunos olimlar¹ samarali mehnat qildilar.

Qo‘yqirilgan qal’a miloddan avvalgi IV—III asrlarga oid yodgorlik. U To‘rtko‘l shahridan 22 km uzoqlikda joylashgan.

Ibodatxona binosi ikki qavatli bo‘lib, diametri 44,4 m, balandligi 9,5 m ni tashkil etadi. Devorga loy olingan joy suv bilan to‘lg‘azilib, xandaqqa aylantirilgan. Devorda o‘q otishga mo‘ljallangan tuynuklar bor. Bino ichida 8 ta gumbazli xona bo‘lib, ularning devorlarida rasmlar, shuningdek, zo‘r mahorat bilan ishlangan idish-tovoq, tobut, haykalchalar, devoriy naqshlar bo‘lgan.

Bino devorlaridagi arfa chalayotgan ayol va qo‘sh baraban chalayotgan erkak kishi, shuningdek, qisq ko‘zli, qulog‘iga sirg‘a taqqan, gulli ko‘ylak kiygan ayol rasmlari alohida e‘tiborga loyiqdir.

¹ *Л.И. Ремпел. История искусств Узбекистана. Т., 1965. 2. Г.А. Пугаченкова. Л.И. Ремпель. Очерки искусства Средней Азии. М., Искусство. 1982. 3. Л.И. Альбаум. Балалик — тепе к истории материальной культуры и искусство тахаристана. Ташкент, 1975. 4. Б.П. Денике. Архитектурный орнамент Средней Азии. М. — Л., 1939. 5. М.Е. Массон. Шахрисабз при Тимуре и Улугбеке. Ташкент, 1953. 6. В.А. Шишкин. Варахша. М., 1963. 7. А. Asqarov. O‘zbekiston tarixi. Т., «O‘qituvchi». 1994. 8. С.П. Толстой. По древним дельтам Окса ва Яксарта. М., 1962.*

Saroy zallarida devoriy rasmlar bilan bir qatorda, ganchdan tayyorlangan relyeflar, haykallar uchraydi, shu o'rinda, qal'a xonalarining biridan topilgan «Erkak boshi haykali» diqqatga sazovordir. G'alaba zalidagi bir gorelyefda shoh va uning atrofida ayonlar aks ettirilgan, boshqa xonadagi relyeflarda kiyik, anor, uzum daraxtlari o'z ifodasini topgan.

Tuproqqal'a O'rta Osiyoda nodir yodgorliklardan biri hisoblanadi, 12 m. balandlikka ega bo'lgan sun'iy tepalik ustiga qurilgan, to'rtburchak shaklida bo'lib, 500×350 m maydonni egallaydi. Qal'aning shimoli-g'arbidagi burchak tomonda Xorazm shohlari-ning saroylari joylashgan. Saroyning uch minorasi butun qal'a ko'rinishiga salobatlik baxsh etgan. Saroy xonalari haykaltaroshlik va rangtasvir bilan bezatilgan. Loydan yasalgan haykallar devor bo'ylab yasalgan supachalarga o'rnatilgan. O'tirgan holda tasvirlangan podsholar (natural o'lchamdan ikki marta katta), yon tomondan turgan holda tasvirlangan erkak, ayol va bolalarning haykallari qo'yilgan. «Suvoriylar (jangchilar) zali» deb nomlangan xona devori oldida esa qo'lida qurol ushlab turgan jangchilar haykali o'rnatilgan. «Qayiqalar zali» deb nomlangan xonada o'simliklar, pastroq tomonda natural kattalikda kiyiklarning bo'rtma tasviri — barelyefi ishlangan. Kichik xonalardan birining devoriga ishlangan arfa chaluvchi qiz surati birmuncha yaxshi saqlangan.

Varaxsha — Buxoro shahridan 40 km g'arbda joylashgan qal'a xarobasi. Hozirda bu joy cho'lga aylangan. Arxeologik qazilmalar shuni ko'rsatadiki, bu yerda miloddan avvalgi ming yil davomida odamlar yashagan va tasviriy san'at yaxshi rivojlangan. Varaxshadagi eng katta bino 9 gektarni egallagan, balandligi 10 m. Bu binoda hukmdorlar saroyi va ibodatxona, askarxona, aslahaxonalar mavjud bo'lgan. Ular devoriy rangtasvir asarlari, haykallar va har xil rasmlar bilan bezatilgan. Devoriy rasmlardan birida fil mingan o'rta yoshli kishi bir oyog'i uzangida, bir oyog'i esa buklangan holda ikkinchi oyog'ining ustida tasvirlangan. Bundan tashqari rasmda bahaybat arslonga o'xshash hayvonning filga hamla qilgan holatidagi tasviri ham aks ettirilgan. Shuningdek, Varaxshaning boshqa devoriy rangli suratlarida podshoning qabul marosimiga bag'ishlangan hashamatli ko'rinishlar o'rin olgan.¹

Saroydagi xonalardan biri qizil xona hisoblangan. Undagi qizil rangli devorda rangtasvir ko'rinishlar bo'lib, ov manzarasi aks

¹ N. Oyidinov. Rassom-o'qituvchilar tayyorlash muammolari. T.: «O'qituvchi» — «Ziyo Noshir», 1997. 76-bet.

ettirilgan. Rassom bu tasvirda qizg'ish-kulrang, sariq ranglardan ko'proq foydalangan. Mazkur rangtasvirning ayrim namunalari Sankt-Peterburgdagi Ermitaj muzeyida saqlanmoqda.

Ayritom — Termiz shahridan 18 km uzoqlikda, Amudaryo qirg'og'ida joylashgan qadimiy shahar bo'lib, u 1932-yilda aniqlangan. Karniz tarzida akanf barglari orasida yarim beligacha tasvirlangan arfa (chiltor), qo'shnay, ud, nog'ora chalayotgan sozandalar, qo'llarida hadya, gulchambar, meva va idishlar ko'targan ayollar va erkaklar tasvirlangan. Bu frizlar ishlanish uslubi va kompozitsiyasi jihatidan Shimoliy Hindiston haykaltaroshligiga juda o'xshab ketadi. Bu I—II asrlarda Buddha dinining O'rta Osiyoga kirib kelishi va tarqalishi bilan bog'lanadi.

1938-yilda Ayritomda I—II asrlarga oid budda dini ibodatxonasi ham topildi. U yerda maxsus hujralar, budda haykallari ham bo'lgan. Bu haykallarning ishlanish prinsiplari Hindistonda yaratilgan kanonlarga asoslangan. «Zurmalaqal'a» deb nom olgan me'morlik qoldig'i shu o'rinda muhimdir. Minoraning qozon shaklidagi tepa va silindr shaklidagi asosiy ustun qismi chegarasi karniz bilan ajratilgan. Minoraning tagi oq, tepadagi yarim aylana shaklidagi qismi qizil tosh plitalari bilan, asosiy ustun qismi esa pishiq g'isht bilan pardoqlangan bo'lishi ehtimoli bor.

Dalvarzintepa — Surxondaryo viloyatidagi Dalvarzin qishlog'ining chekka qismida joylashgan turar-joy xarobasi hisoblanib, u 1952-yilda aniqlangan. Yer osti qazilganda u yerdan bronza quyish ustaxonasi, tosh yotqizilgan ko'chalar, g'alla omborxonalari, turli uy jihozlari, sopol buyumlar, naqshli idishlar va odam haykallari topilgan. Topilmalar ichida ganchdan yasalgan ayol boshi eramizning II asrida yaratilgan, deb taxmin qilinadi. Dalvarzintepada qadimda qishloq xo'jaligi, metall bilan ishlash, tasviriy va amaliy san'at ham rivojlangan.

Bolaliktepa — Termiz yaqinida topilgan yodgorlik. Hashamatli saroy devorlarining to'rttala tomonida odamlarning o'tirgan holatdagi ko'rinishlari aks ettirilgan. Gilamchalarga o'xshash to'shamchalar ustida sharqona tiz cho'kib, chordona qurib, hatto yonboshlagan holda juft-juft bo'lib o'tirgan erkak va ayollarning obrazlari tasvirlangan. Odamlarning chehralari, liboslari, har xil buyum va shakllarning turli bo'yoqlarda aks ettirilishi ajdodlarimizning rangtasvir san'atini mukammal egallaganliklarini ko'rsatadi. Bolaliktepadan topilgan suratlar VI asrga mansub bo'lib, eftaliylar davrida ishlangan. Bu haqda atoqli tarixchi olim

A. Muhammadjonov shunday dalillarni hikoya qiladi: «...Bola-liktepa qasri devorlarida tasvirlangan ayollarning tashqi qiyofasi VI asrda eftaliylar hukmdori huzurida bo'lgan budda kohinini hayratga solgan. Ular saroy zodagon ayollarini eslatadi. Kohinning ta'riflashicha, o'sha vaqtlarda eftaliy malikalari juda qimmatbaho matodan tikilgan, orqa etagi uch quloch va undan ham uzunroq bo'lgan serbezak ko'ylaklar kiyganlar, ularning etagini maxsus joriyalar ko'tarib yurganlar»¹.

Afrosiyob — Samarqand shahri yonbag'ridagi xaroba. Uning bunyod etilishi miloddan avvalgi VI—V asrlarga to'g'ri keladi. Afrosiyobni qazish ishlari XX asr boshlarida boshlanib, hozirda ham davom etmoqda. Qazilma ishlari natijasida u yerda qal'a-saroy borligi aniqlanib, uning qadimiy ko'rinishi rekonstruksiya qilindi.

Bu binoda bir necha xonalar mavjud bo'lib, ulardan biri mehmonxona ekanligi aniqlandi. Mehmonxonaning to'rt tomoniga turli devoriy rasmlar ishlangan. Ular miloddan avvalgi VII — V asrlarga oid rasmlar deb topildi. Mehmonxona devorlaridagi rasmlardan birida bir erkak bilan bir ayolning suhbatlashib o'tirgani aks ettirilgan.

Umuman, mehmonxonaning devorlarida to'y safari, daryoda cho'milish, elchilarni qabul qilish marosimi, ov kabi ko'rinishlar tasvirlangan.

To'y safari aks etgan rasimga oq rangdagi filda malika, saman ot mingan shoh — kuyov aks etgan. «Katta zal devorining sharqiy qismida shartli tarzda chap tomonga, qasrga qarab borayotgan tantanali yurish marosimi ko'rsatilgan. Oldingi qatorda zeb berib bezatilgan chakmon kiygan to'rt erkak kishi tasvirlangan. Surat to'la saqlanmagan: figuralarning belidan biroz pastki qismi buzilgan. Asta-sekin qadam tashlayotgan oq fil tantanali yurishni boshlab bormoqda»². Shuningdek, malikani kuzatib ketayotgan kanizaklar ham tasvirlangan. Rasmdagi bir ayol qizil rangdagi ko'ylak, och kulrang ro'mol, sariq lozim, qora etik, qo'lida bilaguzuk bilan mohirona tasvirlangan. Bu rasmda saroy xodimlaridan ikkitasi tualarga minib, ularni kuzatib kelayotganliklari ko'rsatilgan. Ulardan biri chol, ikkinchisi undan yoshroq kishi. Ikkovlari ham serbezak kiyimda tasvirlangan. Ularning belarida kichik hanjar va qilich osilgan, qo'llarida hassa.

¹ A. R. Muhammadjonov. O'zbekiston tarixi. Toshkent, «O'qituvchi», 1994. 20-bet.

² Samarqand tarixi. 1-tom, Toshkent, «Fan», 1971. 137-bet.

Bu ularning saroy amaldorlari ekanligidan dalolat beradi. Ularning orqasidan oq rangli parrandalar ergashib kelmoqda. Bulardan tashqari oq kiyimli ikki kishi ham tasvirlangan. Kishilarlan biri qora rangli otni yuganidan tortib kelmoqda, ikkinchisi orqaroqda, qushlar yonida (u ot mingan holda bo'lishi mumkin) tasvirlangan.

ME'MORLIK

Me'morlik san'ati qurilish ishlari bilan bog'liq bo'lgan san'atning bir turidir. U ham san'atning boshqa turlari kabi katta ahamiyat kasb etadi. Me'morlar va quruvchilar mehnati natijasida turli-tuman binolar, shahar va qishloqlar yaratiladi. Me'morchilik mahsuloti jamiyat moddiy madaniyatining bir qismi hisoblanadi.

Me'morlik asarlarida amaliy xizmat, go'zallik, moddiy-texnikaviy asos, nafosatning o'zaro qo'shiluvi muhim xususiyatlardandir. Me'morlik asarlari me'morlar, muhandis-binokor va ishchilar hamkorligida bunyod etiladi. Ularni qurishda binokor-quruvchilar bilan me'morlar bir maqsadda ish olib boradilar, lekin ular bu maqsadni turli yo'llar bilan hal qiladilar. Binokor-muhandis imorat qurganda uning faqat foydali amaliy vazifalarini hal qiladi, ko'proq binoning vazifasi, materiallarning xususiyati, chidamliligi kabilarni nazarda tutib ish olib boradi. Tejamkorlikka, binoning yashash uchun qulay bo'lishiga harakat qiladi. Me'morlar esa bu vazifalarni badiiy vositalar bilan yechadilar. Ular binoning vazifasi, qulayligi, foydasi, tejamkorligidan tashqari uning go'zal bo'lishi, odamlarda ma'lum his-tuyg'ularni, kayfiyatni uyg'otishi haqida fikr yuritadilar. Me'morlik haqida gap ketganda, me'mor uning san'atning bir turi ekanligi, uning o'ziga xos xususiyatlari, binolarning turlari odamzod paydo bo'lgan davrdan boshlab mavjudligi haqida fikr yuritiladi. Uning eng birinchi ko'rinishlari chayla, o'tov, g'or shaklida paydo bo'lgan. Quldorlik jamiyati davrida, ayniqsa, qadimgi Misr, Mesopotamiyada piramida shaklida yodgorliklar, diniy binolar, saroylar qurildi. Qadimgi Yunonistonda, O'rta Osiyo hududida ko'plab maktab, teatr, karvonsaroy, madrasa, tomoshaxona, ibodatxonalar qurilganligi ma'lum.

O'zbek xalq me'morligida uylar, asosan, qo'rg'on ichiga qurilib, ular qo'rg'onning uch tomonini egallar edi. Bu uylar ov-

qatlanish, uxlash, mehmon kutishga mo'ljallangan xonalar bilan bir qatorda. oshxona, hujra, otxona, darvozaxona kabi qismlardan tashkil topdan. Qurilgan uylar bir va ikki qavatli bo'lgan. Ikki qavatli uylarning ikkinchi qavatida ko'pincha boloxona (mehmonxona) va ayvon bo'lgan. Shuningdek, qo'rg'on ichida tuproqdan yasalgan supa ham bo'lib, u ko'pincha daraxt tagiga qurilgan. Uylarning tomi, asosan, loy yoki tunuka bilan yopilgan.

Misrda eramizdan 3000 yil avval nihoyatda ulkan inshootlar qurilgan. Ulardan biri Gizadagi me'mor Xemiun qurgan Fir'avn Xeops ehromidir. Uning balandligi 146,59 m, asosi 233×233 m. Bunga o'xshash ehromlardan biri Xefrendir. Uning har bir ustuniga bittadan haykal taqab qo'yilgan. Haykallarda fir'avn shaxsiyati ideallashtirilgan. Bu ehrom yonida Sfinks haykali qoyaga o'yib ishlangan. O'rta asrlarda «Forum», «Zafar» darvozalari qurila boshlagan. Shu asrlarga kelib me'morlikda roman, gotika, barokko, klassitsizm uslublari paydo bo'ldi.

Roman uslubi Yevropa me'morligida X—XII asrlarda qo'llanilgan. Bu uslubda ibodatxona, qal'a, saroylar qurishda tuzilishi jihatdan oddiy va og'ir toshlardan foydalanilgan.

Gotika uslubi Yevropa me'morligida XV—XVI asrlarda hukm surdi. Bu uslub «gotov» qabilasi nomidan olingan bo'lib, roman uslubining takomillashuvi asosida paydo bo'lgan. U roman uslubidagi bino bo'yining uzunligi, nafisligi, bezakdor minoralari, shuningdek, mayda bezaklarining ko'pligi bilan farq qiladi.

Barokko uslubi italyanacha «g'alati» degan ma'noni bildiradi. U XVI—XVIII asrlarda, Yevropa me'morchiligida keng qo'llanildi. Bunday uslubda binolar qurish orqali me'morlar ibodatxonalarining tantanavorligi, hashamatligi, dabdabali ekanligini ko'rsatishga harakat qilganlar, ansambl bo'lishiga e'tibor berganlar.

Klassisizm — lotincha «klassikus», ya'ni namunaviy degan so'zdan olingan bo'lib, unda qadimgi madaniy binolar namuna qilib olingan. Bunday binolar o'z qismlarining aniqligi, hajmlarining geometrik jihatdan to'g'riligi bilan farqlangan. Ularda ustun, haykalchalar, relyef ko'p ishlatilgan.

Osiyoda budda dini tarqalgan mamlakatlarda budda haykalari bilan bezatilgan ko'plab ibodatxonalar qurildi.

Me'morlik Temur va temuriylar davrida keng rivoj topdi. Bu davrda ravoq va gumbazlar bilan bir qatorda, binolarning naqshlari va rangiga alohida e'tibor berildi.

XV asr oxiri — XVI asr boshlarida ro‘y bergan Yevropadagi Uyg‘onish davri asosini qadimgi davr mumtoz me‘morlik an‘analarini tiklash va rivojlantirish tashkil etdi. Natijada binolar haddan ziyod bezakdor quriladigan bo‘ldi. Shu asosda klassitsizm uslubi paydo bo‘ldi.

XIX asr oxirlari va XX asr boshlarida yangi zamonaviy binolar qurila boshlandi. Fabrika, zavod, vokzal, aeroport, stadion, garaj, ma‘muriy bino va metrolar shular jumlasidandir. Bu davrlarda yangi usullar bilan birga, yangi materiallar ishlatila boshlandi. Avvallari qurilishlarda, asosan, tuproq, tosh, yog‘och, ganch ishlatilib kelingan bo‘lsa, keyinchalik beton, temir, temirbeton, oyna, plastmassa kabi materiallari, shuningdek, yangi texnika va texnologiyalarning ishlatilishi me‘morlikda katta o‘zgarishlarga olib keldi.

O‘zbekistonda tevarak-atrofnı kuzatish uchun maxsus minoralar qurilgan. Ana shunday minoralardan biri Buxoro viloyatidagi Vobkent minorasidir. Uning bo‘yi 40,3, diametri 6,19 metrni tashkil etadi. U 1196-yilda g‘ishtdan qurilgan.

Yevropadagi mashhur qurilishlardan biri Eyfel minorasi bo‘lib, u 1889-yilda Parijda injener A.G. Eyfel tomonidan qurilgan dunyodagi eng baland inshootlardandir. Uning bo‘yi 300 metrga yaqin. Minoraning pastki qismida kvadrat shakldagi pavilon va mayak, tepasida 1,7 m diametrli maydonchasi bor.

O‘zbekistonda me‘morlikning yuksak namunalari sifatida Buxorodagi Ismoil Somoniy maqbarasi, Kalon minorasi, Abdulazizxon madrasasi, Samarqanddagi Shohizinda ansambli, Bibixonim masjidi, Registon (Sherdor, Tillakori, Ulug‘bek madrasalari), Amir Temur maqbarasi, Urganchdagi Jarqo‘rg‘on, Faxriddin Roziy va To‘rabekxonim yodgorliklari, Xivadagi Ichan qal‘a, Toshkentdagi Ko‘kaldosh madrasasi kabi me‘moriy obidalarni sanab o‘tish mumkin. O‘zbekistondagi hozirgi zamon me‘moriy inshootlariga Toshkentdagi Alisher Navoiy nomli teatr, «Chorsu», «O‘zbekiston» mehmonxonalari, «Xalqlar do‘stligi» saroyi, Sirk binosi, «Turkiston» saroyi, Temuriylar tarixi Davlat muzeyi, «Sheraton» va «Interkontinental» mehmonxonalari kabilarni ko‘rsatish mumkin.

Amir Temur maqbarasi XV asr boshlarida qurilgan. Uni qurishga usta Muhammad ibn Mahmud Isfaxoniy rahbarlik qilgan. Maqbaraning ichki ko‘rinishi to‘rtburchak, tashqi tomoni sakkiz

qirrali prizma shaklida bo'lib, prizma ustiga silindr shaklidagi devor va ko'p qovurg'ali gumbaz o'rnatilgan. Maqbara devorlari zangori, havorang, oq sirli koshinlar, naqshlar bilan bezatilgan. Gumbaz osti qismining diametri 15, balandligi 12,5 metrni tashkil etadi. Maqbara ichiga to'rt tomondan rangdor oynali va panjarali darchadan yorug'lik tushib turadi. Maqbara ichiga Ulug'bek tomonidan qurdirilgan usti berk yo'lak orqali kiriladi. Maqbarada Amir Temur, uning ikki nabirasi Muhammad Sulton va Ulug'bek, ikki o'g'li Shohruh va Mironshohning sag'analari bor. Maqbara o'zining aniqligi, shaklining oddiyligi, badiiy bezaklarga boyligi, nafisligi va ulug'vorligi bilan dunyodagi eng mashhur me'moriy obidalar qatoridan o'rin olgan.

Milliy me'morlik tarixida shuhrat qozongan me'morlardan Ustod Baqo (Buxorodagi «Minorayi Kalon»), Muhammad Yusuf (Shahrisabzdagi «Oq saroy»), Usto Abdujabbor (Samarqanddagi «Sherdor»), Shamsiddin va Zayniddin Buxoriylar (Samarqanddagi «Shohizinda» ansambli), Ota Muhammad, Usta Shirin Murodov (Buxorodagi «Sitorai Mohi Xosa»)larni eslab o'tish joizdir.

O'zbekistonning qadimiy me'morlik san'ati azaldan mashhur. O'zbekiston hududida mingdan ortiq me'moriy obidalar mavjud. Ular ayniqsa Samarqand, Buxoro, Xiva, Toshkent, Namangan, Surxondaryo kabi viloyatlarda ko'p. Shunday obidalardan biri Buxorodagi **Ismoil Somoniy maqbarasidir**.

Maqbara deb mashhur shaxs qabri ustiga qurilgan maxsus binoga aytiladi. Bunday maqbaralar Samarqandda Amir Temurga, Buxoroda Ismoil Somoniyga, Toshkentda Zayniddin boboga, Xivada Pahlavon Mahmudga, Qashqadaryoda Xalil Sultonga o'rnatilgan.

Avvalo shuni qayd qilish lozimki, X asrda Ismoil Somoniy me'morlik mo'jizasiga teng keladigan va o'xshash birorta yodgorlik nafaqat O'rta Osiyoda, balki boshqa musulmon mamlakatlarida ham yaratilgani ma'lum emas. U IX—X asrlarda O'rta Osiyoda ilm-fan va madaniyat boshqa mamlakatlarga qaraganda oldingi qatorda rivojlangan bir davrga to'g'ri keladi.

Bu maqbarada IX—X asrlardagi Sharq matematikasining yutuqlari ham o'z aksini topgan.

Yodgorlik xalq orasida va ilmiy adabiyotlarda Somoniylar sulolasining eng yirik namoyandalaridan biri, Buxoroda 892—907-yillarda hukmronlik qilgan Ismoil Somoniy nomi bilan

ataladi. Maqbaraning umumiy ko‘rinishi kub shaklini eslatadi. Maqbara oddiy bo‘lib, asosan, ikkita bo‘limdan, yarimshar shaklidagi qubba va kubsimon asosiy qismdan tashkil topgan. Binoning to‘rt tomoni bir xil ko‘rinishga ega.

Maqbara devorining yuqori qismida ravoqlar, uning burchaklarida esa qisman devorga tutash ustunlar bor. Bino ichiga to‘rt tomonidan bir xil qilib ishlangan ravoqsimon peshtoq orqali kiriladi.

Peshtoq — hashamatli binolarning kirish qismida baland qilib quriladigan serhasham qism. Peshtoqda uchta ravoq bo‘lib, ularning har biri rombgga tutashib ketgan.

Maqbaraning ichkari qismidagi dekorativ bezaklar katta mahorat bilan ishlangan.

Maqbaraning devorlari va yuqori qismlariga mayda yupqa g‘isht, poydevoriga esa yirik g‘isht, ayrim bezaklarda shakl qilib yo‘nilgan g‘ishtlarning ishlatilishi uning chiroyini ochgan, xushmanzarali bo‘lishiga olib kelgan. Binoning naqshlari kishini hayratda qoldiradigan darajada xilma-xil bo‘lib, binoga moslab ishlangan.

Afsuski, Ismoil Somoniy maqbarasini yaratgan me‘morning nomi shu vaqtgacha ma‘lum emas. Bino mahobatli, hashamatli binolar yaratishda me‘morlar uchun namuna bo‘ldi. Undan ko‘pgina Sharq mamlakatlaridagi qurilishlarda foydalanildi.

Registon ansambli me‘morlik obidasi. Registon qadim Samarqandning asosiy maydoni (Registon — «qumloq joy» degan ma’-



85-rasm. Samarqand. Registon ansambli.

noni bildiradi). Ulug‘bek, Sherdor va Tillakori madrasalaridan tashkil topgan ansambldan iborat.

Qadimda diniy oliy o‘quv yurtlari madrasa nomi bilan yuritilgan. Me‘morlikda bir necha yonma-yon va o‘zaro uyg‘un qurilgan binolar majmuasiga ansambl deyiladi. Shu tarixiy joy Sharqning bir qator yirik olim va donishmandlarining nomlari bilan bog‘liqdir. Ular Mirzo Ulug‘bek, G‘iyosiddin Koshiy, Qozizoda Rumiy, Abdurahmon Jomiy, Alisher Navoiy va boshqalardir. Registon madrasalarining balandligi 35 metrdan ham oshadi. Peshtoqlari, gumbaz va minoralari, naqshdor koshinlari nafis ishlanganligi bilan kishini hayratga soladi.

Gumbaz — qubba shaklidagi tom. U yarimshar, to‘g‘ri to‘rtburchak, kub, prizma, konus, piramida shaklida bo‘lishi mumkin.

Minora baland, g‘o‘la shaklidagi inshoot, odatda, undan atrofni kuzatish, masjidlarda azon aytish uchun foydalanilgan.

Ulug‘bek madrasasi 1412—1422-yillar davomida qurilgan bo‘lib, me‘morlar boshlig‘i G‘iyosiddin Koshiydir. U Ulug‘bekning ko‘rsatmasi va homiyligida qurilgan. Bu madrasa O‘rta Osiyoda eng yirik diniy o‘quv yurti bo‘lib, unda dindan tashqari falsafa, matematika va astronomiyadan ma‘ruzalar o‘qilgan. Uning hovlisi kvadrat shakliga ega. Hovlining to‘rt tomonida hujra va peshtoqli ayvonlar bor. Asosiy old tomonda ulkan peshtoqlar guruhi, markaziy peshtoq va yonlama xonalar hovliga tutashtirib solingan.

Ulug‘bek madrasasining tashqi burchaklari bir tekis, minoralar bilan tutashgan bo‘lib, hovliga qaratib ishlangan. Hujralar uch xonadan iborat bo‘lgan.

Madrasaning bezagi — tojibarglar, gullar va geometrik shakllar uning sirkor bezagini uyg‘unlashtirgan. Devorlarga sirlangan zangori ko‘k sopol koshinlar terib ishlangan, panjarasi-mon naqshlar nihoyatda sodda va nafisdir. Asosiy ravoq, tepasidagi hashamatli besh va o‘n qirrali naqshindor yulduzlar charaqlab turgan somonga o‘xshaydi. Naqsh to‘qimalarining cheksiz xilma-xilligi, girix chiziqlarining qat‘iy va dinamikligi, monumental yozuvlar ranglarining boy va sermazmunligi, binoning hamma bo‘lak va detallaridagi o‘zaro uyg‘unlik kishiga zavq bag‘ishlaydi.

Sherdor madrasasi Ulug‘bek madrasasidan deyarli 200 yil keyin Samarqand hokimi Yalangto‘sh Bahodir tomonidan qurdirilgan. Uni yaratgan shaxs me‘mor Abdujabbordir.

Ulug‘bek va Sherdor madrasalarining rejasi bir xil bo‘lsa-da, ularning detallarida farq bor. Sherdor madrasasi peshtoqidagi bezaklar Ulug‘bek madrasasinikidan farq qilib, unda sher ohuni quvib ketayotganligi tasvirlangan. Tasvirdagi ikki sher orqasidan quyosh nur sochib turibdi. Bu kompozitsiyada feruza va zarhal bo‘yoqlar bilan tasvirlangan novdalar va oq rangli gullar bog‘ni eslatadi. Peshtoq tepasidagi sher tasviri madrasaning Sherdor deb nomlanishiga sabab bo‘lgan.

Tillakori madrasasi. Registon maydonining yuqori qismida Tillakori madrasasi joylashgan bo‘lib, u 1646—1651-yillarda shahar hokimi Yalangto‘sh Bahodir tomonidan qurdirilgan. Unda ham madrasa, ham masjid bo‘lgan. Binoning ichki qismiga ko‘p tillahal berib ishlanganligi uchun Tillakori deb atalgan. Tillakorining qurilishi Registonning ansambl shakliga va mukammallashuviga sababchi bo‘lgan.

Asosiy fasadning, ikki qavatli qilib ishlanganligi ulkan va hashamatli Ulug‘bek va Sherdor madrasalarini muvozanatga keltiradi. Asosiy peshtoq maydon tomonga qaratib ishlangan. Uning ikki eshigidan bir qavatli hujralar bilan o‘ralgan katta hovliga kiriladi. Hovlining chap va o‘ng, shuningdek, yuqori tomonlarining o‘rtasida shinam peshtoqlar qurilgan. Kiraverishdagi — chap tomondagi peshtoqdan masjidga o‘tiladi. Masjidning asosiy xonasi bo‘rtma naqshlarga zarhal berib bezatilgan.

Xiva me‘morligi yodgorliklari orasida **Olloqulixon madrasasi** alohida diqqatga sazovordir. U 1834-yili bunyod etilgan bo‘lib, Xivadagi Ichan qal‘aning yaxlit ansambl bo‘lib qurilishi bilan bog‘liq. U qarshisidagi Xo‘jamberdiboy madrasasiga o‘xshatib ishlangan. Natijada O‘rta Osiyo me‘morligida keng tarqalgan usul — qo‘sh madrasa hosil bo‘lgan. Madrasa taxminan 3 m balandlikdagi sun‘iy tepalik ustiga qurilgan. Madrasa rejasi va fasadining tuzilishi odatdagi madrasalardek bo‘lsa-da, ba‘zi joylarida o‘ziga xos tomonlar bor, ya‘ni bino trapetsiya shaklida qurilgan. Madrasadagi qishki, yozgi masjid va darsxonalarining usti yarim aylana shaklidagi pastak gumbaz bilan yopilgan. Madrasada 99 ta hujra bo‘lib, ularning har birida bittadan eshik va bittadan panjarali darcha bor. Hujra poliga chorsi g‘ishtlar terilgan, devorlari ganch bilan suvalgan. Madrasa tashqi bezagiga faqat an‘anaviy koshinlar, naqshlar ishlatilgan. Koshinlarning tuzilishi, naqshlar shakli rang-barang va xilma-xildir. Rasmlarning shakli, ranglarning ochto‘qligi ustalik bilan tanlangan. Peshtoqdagi o‘simliksimon nafis

naqshlar ravoqlarning geometrik shaklini jonlantirib turadi. Bino hovlisidagi qishki masjid peshtoqi halqasimon naqshlar bilan bezatilgan. Bu peshtoqdan yozgi masjidga o'tiladi. Peshtoqning orqa konstruksiyasi ham har jihatdan e'tiborga loyiq. Bu yerdagi rang-barang sirli koshinlardan tashkil topgan bezaklar yangicha ko'rinish kashf etadi.

O'rta Osiyo me'moriy yodgorliklari orasida Toshkentdagi **Ko'kaldosh madrasasi** alohida o'rin tutadi. U XVI asr oxirlarida qurilgan. Uning gumbaz va peshtoqlari bo'yi bilan 20 metrga yetadi. Peshtoqlari ikki qavatli qilib qurilgan. Bino tepalik joyga qurilganligi uchun pastdan ancha salobatli ko'rinadi. U 45×45 m tomonlarga ega. U o'z tuzilishiga ko'ra XVI asrda qurilgan madrasalardan farq qiladi. Uning ichkarisida chorsi hovlisi bo'lib, atrofida hujralar va yozgi ayvonlar bor. Darvozadan kirishda chapda masjid, o'ngda darsxona joylashgan. Me'morlar asosiy e'tiborni binoning fasadiga qaratishgan. U geometrik naqshli sirli koshinlar bilan bezatilgan. Kirish peshtoqining ikki yoniga ikki qavatli ravoqlar ishlangan. Peshtoqning ikki tomonida feruza rangli koshinlar bilan qoplangan baland gumbazlari bo'lgan. Gumbaz yumaloq gardish asosga o'rnatilgan. Madrasaning old tomonidagi to'sib turgan ganch panjaralari binoning husnini yanada oshir-



86-rasm. Ko'kaldosh madrasasi. Toshkent.

gan. Bino ichida saqlanib qolgan ba'zi naqsh parchalari uning ichki qismi ham did bilan bezatilganligidan darak beradi.

O'zbekistonning qadimgi me'moriy obidalari o'zbek xalqlarining madaniyati va san'ati qadimdan nihoyatda rivoj topganligidan darak beradi. Ular xalqimiz me'morlariga namuna bo'lib, go'zallik hislarini, Vatanga muhabbatni, milliy g'ururni tarkib toptirishga xizmat qiladi.

MUSTAQILLIK YILLARIDA ME'MORLIK SAN'ATI

O'zbek xalq me'moriy san'ati chin ma'noda mavqeyi, mohiyati va e'tibori jihatidan buyuk bunyodkorlik san'atidir. Mustaqillik yillarida ko'hna Samarqand, Buxoro, Xiva shaharlarining 2500 yilligiga bag'ishlangan tantanalarda xalqimiz me'moriy salohiyatining mahsuli bo'lmish sharqning beqiyos jamoli, faxri butun jahonga yana bir bor namoyish etildi. Xalq dahosi yaratgan me'moriy san'at durdonalari jahon madaniyati xazinasidan munosib o'rin olgan namoyon bo'ldi.

Istiqlol davrida shahar me'morchiligi yanada takomillashdi.

Yangi qurilishlar silsilasida O'zbekistonning me'moriy amaliy shakllangan ikki asosiy tamoyili ko'zga tashlanadi. Ulardan biri Temuriylar muzeyi, Oliy Majlis binosi va Toshkent shahar hokimiyati binolarida yorqin aks etgan sharqona me'morchilikning an'anaviy qonun-qoidalariga rioya etish bo'lsa, ikkinchisi, O'zbekiston jahon hamjamiyatidan o'rin olishga bo'lgan intilishini namoyish etuvchi jahon me'morchiligining eng yangi yutuqlaridan foydalanishda namoyon bo'ldi. Bunga «Interkontinental», «Sheraton» mehmonxonalari binolari misol bo'la oladi.

O'zbekiston Respublikasining mustaqil davlat sifatidagi faoliyati milliy me'morlik va shaharsozlik sohalarida yangi ufqlarni ochib berdi. O'tgan 15 yil ichida mustaqil O'zbekistonning birinchi yirik ijtimoiy binosi sifatida Anhor bo'yida joylashgan «**Turkiston**» saroyini e'tirof etish joiz. Ushbu saroy me'mor Yu. Xaldeyev loyihasi bo'yicha 1989—1992-yillarda qurib bitkazildi. Bu binoning drama teatriga mo'ljallab qurilgan vazmin va uzunasiga ketgan me'moriy shakllari har tomonlama yirik va umumlashtirilgan muqarnas tasmalar bilan yaxlit bir ko'rinishga keltirilgan. Me'mor F. Tursunov loyihasi asosida bino interyeri yuqori darajada fazoviy mukammallashtirilgan va bezatilgan. Zalning yuksak mahorat bilan ishlangan aylanasimon ganchli qopqog'i (plafoni) havorang

va oltin bo‘yoqlar yuritilgan an’anaviy kundal usulida bajarilgan. Saroy foyesining tasmasimon derazalaridan shahar manzaralari yaqqol ko‘rinadi. Foye o‘rtasi va chap qanotidagi ikki qavatga teng bezakli devoriy kompozitsiyalarga yuqori derazalar orqali tabiiy yorug‘lik berilgan. Vestibul o‘rtasidagi devor yuzasiga bo‘rtma bezak ishlangan. Turkiy gilamlarni eslatuvchi bu buyurtma bezakning oq sirti qabariq bo‘lib, unda Humo qushi ramzi tasvirlangan. Uning tepasi va chetlarida moviy va sariq ranglarda ishlangan devoriy tasvirlar mavjud. Tasvirlarda Turkistonning qadimiy shahar va obidalarining manzarasi aks etgan. Foye chap qanotining oxiridagi bezakli devor yirik qizil marmarsimon toshlardan qoplab chiqilgan va suv havzasi, sopol idishlar, o‘simliklar bilan shinamgina dam olish joyiga aylantirilgan. O‘ng tomondagi devorda musavvir Bahodir Jalolovning «Umar Xayyom tushlari» deb nomlangan mahobatli devoriy tasviri joylashgan.

Navoiy ko‘chasi oxirini **«Chorsu» mehmonxonasi** yakunlaganidek. O‘zbekiston shoh ko‘chasi davomida Banklararo markazning osmono‘par binosi qad ko‘tardi. Bu markazni O‘zbekiston Respublikasi Banklar uyushmasi buyurtmasi bo‘yicha yugoslaviyalik quruvchilar 2000-yilning mart oyigacha barpo

etishdi. Ushbu imoratda moliyaviy tashkilotlarga lizing, sug‘urta, axborot, huquqiy va boshqa xizmatlar ko‘rsatiladi. Bu markazda ikkita konferenzsal, muzokaralar xonalari, matbuot markazi, ikkita restoran mavjud. Bunday markazlar Toshkentning O‘rta Osiyoning moliyaviy poytaxtiga aylanishida muhim omil bo‘ladi.

1995-yil haykaltarosh A. Turdiyev loyihasi asosida Amir Temur xiyobonining shimoli-g‘arbida **Temuriylar tarixi Davlat muzeyi** qad ko‘tardi. Binoning gumbazi va qamrab turuvchi 20 ustunli ayvoni anchagina kengayganligi bilan ajralib turadi. Gumbazning balandligi 30 metr, dia-



87-rasm. Toshkent shahridagi
«Chorsu» mehmonxonasi.
(Me'mor V. Spivak).

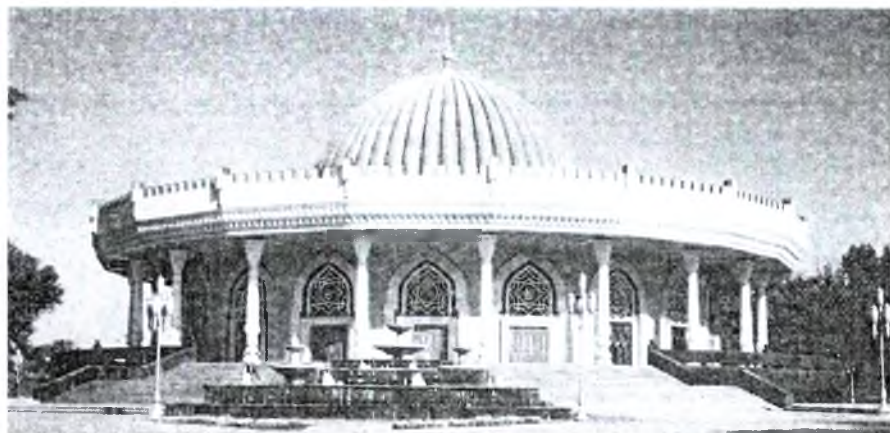

88-rasm. Toshkent shahridagi Temuriylar tarixi Davlat muzeyi.
(A. Turdiyev loyihasi).

metri 24 metrni tashkil qiladi. Muzey gumbazining ichki qismiga Samarqandning Registon maydonidagi Tillakori madrasasi singari kundal uslubidagi moviy va tillaranglarga bo'yalgan ganchkor islimiy naqshlar berilgan. Ularni gumbaz ostidagi og'ir vaznli qandil yoritib turadi. Muzey zali va ikkinchi qavatdagi galereya sayqallangan oq va och kulrang marmarlar bilan qoplab chiqilgan. Muzeyga kiraverishdagi devor sathida Amir Temur va uning davlatini ulug'lovchi uch qismli miniatura uslubidagi mahobatli devoriy tasvir muzeyning bezaklari yuqori mahorat bilan bajarilganligidan dalolat berib, viloyatlardagi xalq ustalarining milliy uslubdagi imoratlarini esga soladi.

Sohibqiron Amir Temurning faoliyati va hayotini yoritib beruvchi ushbu muzey sharqona arxitektura uslubi bo'yicha qad ko'targan bo'lsa, me'mor F. Tursunov tomonidan 1997-yilda ishlanib chiqilgan **shahar hokimligi binosi**, shuningdek, me'mor V. Akapdjanyan tomonidan loyihalashtirilgan **O'zbekiston Respublikasi Oliy Majlisi binosida** klassik uslubdan unumli foydalanilgan. Ushbu ikki bino oppoq ustunlar bilan qamrab olingan. Oq ustunlarning kapitellariga barglar guldastasi ishlab chiqilgan. Hokimiyat binosining markaziy peshtoqi har ikki tomondan to'qqizta ustundan tashkil topgan bo'lsa, Oliy Majlis binosining har ikki tomoniga o'ntadan ustunlar joylashtirilgan. Oliy Majlis binosining asosiy yuza qismini egallagan tillarang yaxlit oynalar tepasidan pastga tushguncha uch marta ichkariga kiritilgan. Lekin shuni aytib o'tish lozimki, Oliy Majlis binosining arxitekturasida



89-rasm. O'zbekiston Respublikasi Oliy Majlisi binosi.
Toshkent (Me'mor V. Akapdjanyan).

ham milliy uslublardan foydalanilgan, uning milliyligi feruzarang gumbaz va uning ustidagi an'anaviy tojsimon oynaband tuynuk bilan ifoda etilgan.

Hokimiyat binosi «Buxoro» ko'chasi manzarasiga o'zgacha qiyofa baxsh etib, markaziy gumbazli bino me'moriy kompozitsiyasiga tugallik baxsh etgan. Hokimiyat binosi istirohat bog'i atrofidagi ko'cha bilan bog'ga chegaradosh kinoteatr, kafe va boshqa eski binolar o'rnida barpo etilgan. Hokimiyat binosining rejasi «T» simon shaklda tuzilgan. Ko'cha yuzida ikkita ma'muriy bino va ularning o'rtasidagi kirish bog'ga qaratilgan ijtimoiy binoga olib boradi. Kirish rejasi aylanal va uch qavatga ko'tarilgan **atrium**, ya'ni tomi bor ichki hovlidan iborat. To'rtinchi qavatda esa binoning markaziy gumbazi ostida foye joylashgan. Kirish qismidagi beshta zina va ikkita lift qavatlarni bir-biriga bog'lab turadi. Bino ichkarisining pollari va devorlari Italiya va Ural marmarlari bilan, ustunlarning tag kursilari esa Janubiy Afrikadan keltirilgan to'q-qizil marmarlar bilan qoplab chiqilgan. Binoning barcha gumbazlari metall shakllardan qurilgan bo'lib, ularga haykaltaroshlik va naqqoshlik ishlariga qulay bo'lishi uchun ingichka simlardan to'qilgan to'rlar tortilgan. Kiraverishdagi atrium gumbaz nihoyatda jozibali oq moviy va tillarangli islimiy naqshlari orasiga yorug'lik manbai kuchli bo'lgan mitti chiroqlar o'rnatilgan. Ularning «Samarqand yulduzlari» deb atalishi bejiz emas. Gumbazning ichki sirti sarg'ish-jigarrang, to'q sariq ranglar va oltin bo'yoqlar yuritilgan naqshlar bilan bezatilgan.

Endi 1995-yil me'mor A. To'xtayev tomonidan loyihalashtirilgan O'zbekistonning eng yirik mehmonxonalarini sirasiga kiradigan «Interkontinental» mehmonxonasi binosiga e'tiborni qaratsak. Bu inshoot o'ziga xos hajmiy plastik hal qilinganligi bilan shahar aholisi va mehmonlarning diqqat-e'tiborini darhol o'ziga jalb etadi.

Mehmonxonaning mahobatli binosi (umumiy maydoni — 2,2 ga, balandligi — 53 m ga yaqin) navqiron Respublika barqarorligining o'ziga xos ramzi bo'lib, u O'zbekiston Milliy banki binosi, yaqin atrofdagi past qavatli imoratlar, sun'iy ko'l yastangan xiyobonni o'z ichiga oladigan mehmonxona majmuining uzviy markazi hisoblanadi. Mehmonxona me'morchiligida bino qiyofasi to'g'risidagi tasavvurlarni o'zgartirib yuboradigan erkin rejalashtirish tamoyiliga ahamiyat berilgan.

Binoga turli nuqtalardan nazar tashlaganda, u har safar yangicha shaklda namoyon bo'ladi, uning rang-barang va o'ziga xos ko'rinishi kishida betakror his-tuyg'ular uyg'otadi.

Mazkur inshoot Respublika me'morlik amaliyotida birinchi marta ranglar uyg'unligi binoning tashqi ko'rinishini shakllantirishda alohida o'rin egalladi. «Interkontinental» binosi ko'lami-ning ko'p bosqichlilik bilan va taassurotni kuchaytiruvchi bezak unsurlarining to'q ranglari orqali tomoshabin diqqatini o'ziga tortadi. Matbuot markazi devorlaridagi yorqin — to'q-sariq hoshiyalar va jigarrang o'rnatmalar binoning asosiy kulrang va zangori rangidan keskin farq qilib turadi.

Mehmonxonani barpo etishda 47 ta xorijiy firma ishtirok etgani ma'lum. Interyer dizayni Amerikaning «Grexand» kompaniyasi tomonidan ishlab chiqilgan bo'lsa-da, mehmonxona Toshkent uchun «dengiz ortidan» olib kelingan bir «mehmonsifat imorat» bo'lgani yo'q, uning interyerlarida zamonaviy dizaynlik ishlanmalari sharq turmush tarzi uchun odatiy bo'lgan unsurlar bilan uyg'unlikda qo'llanilgan.

Ko'plab vazifalarni bajarishga mo'ljallangan zallardan biri bobokalonimiz Amir Temur nomida bo'lib, bu yerda ham sharqiy me'morlik unsurlarga ikkinchi hayot bag'ishlangan. Undagi jihozlar klassik jihatdan qat'iy va oddiy qilib ishlangan. Zal devorlari balandligi bo'ylab ikki qismga ajratilib, yog'och ustunlarga milliy naqshlar o'yilgan ravoqlar ularni birlashtiruvchi unsur bo'lib xizmat qiladi.



90-rasm. Toshkent shahridagi «Interkontinental» mehmonxonasi.
(Me'mor A. To'xtayev).

«Interkontinental» mehmonxonasi o'z davrining yuksak ma'naviy va madaniy qadriyatlarini o'zida aks ettirgan. Bu inshootda qurilish va dizayn sohasidagi eng yangi jahon texnologiyalarining Markaziy Osiyo me'morchiligi uchun an'anaviy, o'ziga xos bo'lgan xususiyatlari uyg'unlashgan bo'lib, u O'zbekiston me'morchiligi istiqbolini belgilab berishda muhim ahamiyat kasb etadi.

1999-yilning oxirida «Sheraton» mehmonxonasi Toshkentning Amir Temur va Alisher Navoiy chorrahasida Belgiyaning «Bunt» korporatsiyasi tomonidan qurib topshirildi. «Y» harfiga o'xshash shaklda barpo qilingan mehmonxona 20 qavatli qirrasimon oq kulrang betonli bino ko'rinishida bajarilgan. Ushbu qirralarning ko'kimtir oynali derazalaridan shaharga 250 o'rinli xonalar qaratilgan. Ular ichida ikki xonali «maks»lar ham mavjud.

Mehmonxona vestibuly, «Interkontinental» mehmonxonasi-dek, oyna bilan qoplangan qiya metall formalari bilan yopilgan. Vestibuldagi oyna devorli yo'lak ziyofatlar **rotondasi**, ya'ni kichik aylana zalning oldidan o'tib, Amir Temur shohko'chasi tomonida joylashgan Majlislar zaliga olib boradi. Yo'lak va zal shoyi matosiga kattalashtirilib solingan uzoq Sharq va O'rta Osiyo miniaturalari bilan bezalgan. Ziyofatlar rotondasi oyna gumbaz bilan qoplangan va uning halqa poyiga naqshu nigorlar solingan. Zal o'rtasiga kichik favvora joylashtirilgan, parda tortilgan

derazalar esa zalga ixchamlik bag'ishlab turadi. Osmono'par binoning birinchi qavat xonalari vestibuldan naqshlangan ravoqlar orqali ochilgan.

Vestibulga ikkala tomonlama manzarali rasmlar solingan va shakllari Samarqand minoralarini eslatuvchi binolar maketi o'rnatilgan. Ulardan chapdakisiga ikkinchi qavatga olib chiqadigan aylana zina o'rnatilgan. Vestibulning markaziy devori yonida ham shinamgina favvora mavjud. Mehmonxona qavatlari nihoyatda zich rejalashtirilgan. Liftlar oldidagi maydonchadan ikki tomonga moviy gilamli va yog'och devorli yo'laklar ketgan, devor lampalarining chiroqlari zamonaviy rassomlarning tarixiy mavzularga bag'ishlangan miniaturalarini yoritib turadi.

Shaharlarimizning shohko'chalarida joylashgan bozorlarimiz tubdan o'zgardi. Viloyatlarda ularni qurish jarayonlarida xalq ustalari faol qatnashdilar. Ular ichida Termiz bozorining ikki qavatli savdo do'konlari favvora va g'ishtdan terilgan ravoqli ko'rinishdagi bezakli devori keng maydonga qaratilgan. Qo'qon dehqon bozori imoratlari yevropacha uslubda bezatilgan. Toshkentdagi Eski shahar bozorining yirik temir-beton gumbazlari rang-barang sopol naqshlar bilan qoplab chiqilgan. Gumbazlar ostida savdo zallari, do'konlar va xalq hunarmandlarining «Usto» birlashmasi ustaxonalari joylashgan. Oloy bozorining tomi ravoq shaklli metallardan qurilgan va kun yorug'ini o'tkazish uchun oynasimon ko'kimtir leksan varaqlari bilan yopilgan. Shu qatorda, zont, qat-qat shaklli, oraliqlari keng, yorug' tomlar Mirobod va Parkent bozorlari ustida ham qurildi. Shuningdek, Chilonzor buyum bozorida ham bir nechta yangi savdo qatorlari qurilib foydalanishga topshirildi.

Toshkentda tennis bo'yicha Prezident kubogi uchun o'tkazilayotgan xalqaro musobaqalar shu sport turining bizda ommaviylashishiga olib keldi, tennis maydonchalari — kortlar Andijon, Namangan, Qarshi va boshqa viloyat markazlarida qurildi. Toshkent shahrida esa Yunusobod korti mavjud. Ochiq kortlar balandligi 375 metr bo'lgan uch oyoqlik televizion minora tagida joylashgan. Kortlar orqasida 3000 o'rinli usti yopiq universal kort binosi qurilgan. Ushbu bino 1996-yil me'mor V. Akapdjanyan tomonidan loyihalashtirilgan. Bino tomining konstruksiyalari yorug' o'tkazadigan leksanli ulkan temir-beton ravoqlar bilan bajarilgan. Bunday tom va kortni o'rab olgan ikkinchi qavat galereyasining aylana derazalari binoga mos va boy ko'rinishni yuzaga keltirgan.

Shuningdek, 1999-yil Buxoro shahrida «Humo» nomli tennis majmuasi ochildi. Unda 250 o'rinli usti yopiq zal, 500 o'rinli ochiq stadion, trenajyorlik zali, massaj xonalari, sog'liqni saqlash xizmati va fitobarlar mavjud. 3allar devorlarining ichki ko'rinishlaridagi yirik zamonaviy metall konstruksiyalari odatdagicha bekitilmasdan ochiq qoldirilgan. Sababi, ular o'ziga xos estetik fazilatga ega.

9-may Xotira va Qadrlash kuni deb e'lon etilishi munosabati bilan Toshkent shahrida «Ona» nomli yangi majmua shakllandi. Abadiy alanga Mustaqillik maydonining shimolidagi xiyobonda joylashgan bo'lib, maydon kengligini davom ettirib turadi. Abadiy alanganing g'arbiga haykaltarosh I. Jabborov tomonidan yaratilgan «Motamsaro ona» haykali o'rnatilgan. Shuni aytib o'tish kerakki, ushbu haykal qiyofasini yaratgan haykaltarosh-rassom Rahim Ahmedov asarlaridagi o'zbek onasining siymosidan foydalangan. Xiyobonning uzunligi 60 metr bo'lib, shimoliy va janubiy ayvonlarda II jahon urushida halok bo'lgan o'zbekistonlik askarlarning ism-shariflari keltirilgan. Bu majmuani barpo etishda respublikaning barcha xalq ustalari qatnashib, shunga o'xshash me'moriy yodgorliklar viloyatlar markazlarida ham ochildi.

Toshkentda qad ko'targan me'moriy obidalardan biri Bo'zsuv kanali bo'yidagi qatag'on qurbonlariga bag'ishlangan **Shahidlar xotirasi me'moriy yodgorligi**dir. Uning gul chamanlari bilan obodonlashtirilgan tepaliklaridan birida feruza rangli an'anaviy qovurg'asimon gumbaz qad ko'tardi.

O'zbekistonning mustaqillikka erishishi va milliy taraqqiyot yo'liga dadil qadamlar bilan kirib borishi me'morlardan shaharsozlikda, xalq me'morlik merosining mahalliy sharoitga mosligi kabi qator xususiyatlarini zamonaviy me'morlikka tadbiiq etish kabi ijodiy masalalarni hal qilishni taqozo etadi.

O'ZBEKISTON RASSOMLARI VA HAYKALTAROSHLARI

O'zbekistonda tasviriy san'at, ayniqsa, mo'yqalam san'atining shakllanishida Yevropaning ilg'or tasviriy san'ati an'analari, rus va boshqa xalqlar rassomlarining ta'siri katta. Yevropa davlatlarida ancha ilg'orlab ketgan uch o'lchamlilik qonuniyatlari asosida rivojlangan tasviriy san'at aynan o'sha davrlarda bizning o'lkamizda deyarli mavjud emas edi. Ajdodlarimizning san'atga ixlosmand

vakillari ko'proq xalq amaliy bezak san'ati bilan mashg'ul bo'lganlar.

Asta-sekin mahalliy an'analar bilan uyg'unlikda rivojlangan tasviriy san'atimizning yanada ravnaq topishi va milliy kadrlarni tayyorlashga M. Novikov, I.S. Kazakov, P.P. Benkov, N.V. Rozanov, T.N. Nikitin, L. Bure kabi rassomlar katta hissa qo'shishdi.

XX asrning 20—30-yillariga kelib O'zbekiston tasviriy san'ati o'ziga xos shakl-shamoyiliga ega bo'la boshladi. Bunda A. Volkov, P. Kuznetsov, M. Kurzin, S. Finkelshteyn, N. Karaxan, V. Ufimsev, Usta Mo'min (A. Nikolayev), N. Kashina, O. Tatevosyan, P. Benkov, S. Kovalevskaya, I. Ikromov, O'. Tansiqboyev, Ch. Ahmarov, L. Abdullayev kabi mo'yqalam ustalarining ijodiy namunalari e'tiborga molik bo'ldi.

Toshkentda 1919-yilda o'lka badiiy maktabi — Turkiston xalq maktabi tashkil qilindi. Unda S. Yudin, I. Kazakov, A. Isupov, I. Golovin, A. Volkov va boshqa rassomlar o'qituvchilik qildilar. 1921-yilda maktab tarqatildi; 1921—1923-yillarda Toshkentda badiiy texnikum ishlab turdi. O'zbek kitob grafikasining asoschilaridan biri, rassom Iskandar Ikromov shu bilim yurtida ta'lim olgan. O'zbekiston xalq rassomi Iskandar Ikromov kitob grafikasi sohasida sermazmun ijod qildi. U o'z faoliyatida o'zbek naqqoshlik san'atining boy merosidan unumli foydalanib, bir qancha kitoblarni bezadi. U Navoiy lirikasi, Ibn Sino va Beruniyning ilmiy to'plamlari, Oybek asarlarining to'rt tomliqi, shuningdek, rus adabiyoti klassiklarining asarlariga illustratsiyalar ishladi. I. Ikromov 1904-yilda Toshkent shahrida tug'ildi. Yoshlik yillarida rasm ishlashni ishtiyoq bilan o'rgandi va grafika san'atiga bo'lgan qiziqishi yanada ortdi. Uning rasmlari «Bolalar dunyosi» jurnalida, hajviy rasmlari esa «Mushtum»da chop etila boshladi. Rassom tasviriy san'at sirlarini chuqurroq o'rganish uchun Sankt-Peterburgga borib o'qiydi. U Sankt-Peterburgdan «Kitob san'atining texnik rassomi» diplomi bilan qaytadi. Bunday mutaxassis kadr o'z davrida respublikamizning davlat nashriyoti uchun juda zarur edi. Iskandar Ikromov O'zbekistonning birinchi poligrafchirassomi sifatida tanila boshladi. Bu borada samarali ijod qilish bilan birga, tasviriy san'atning grafika turiga doir qo'llanmalar yaratdi. 1932-yilda rassomning «Rasmni o'rganish», 1933-yilda «Kitob va jurnallar qanday nashr etiladi» albomi, 1935-yilda «Harflarni yozishni o'rgan» kabi kitoblari chop etildi. Iskandar Ikromov pedagogikaga oid kitoblar yaratish bilan birga, kitob gra-

fikasini yanada puxta o'rganib, o'zbek shoir va yozuvchilarining asarlariga kitob mazmunini ochib bera olgan ko'plab rasmlar ishladi. Ayniqsa, o'zbek adiblari, shoirlari kitoblarining o'ziga xos milliy va an'anaviy bezaklar bilan boyitilishi rassomni tez orada san'at va adabiyot vakillari o'rtasida e'tibor qozonishiga sabab bo'ldi. U yaratgan asarlar kitob, jurnal va gazetalarning mazmunini boyitib, o'quvchilarga manzur bo'ldi.

O'sha davrda Davlat san'at muzeyi qoshida A. Volkov rahbarligida badiiy studiya ishlab turardi. 1924-yildan studiyaga Moskvadan kelgan realist-rassom N. V. Rozanov rahbarlik qildi. I. Repinning shogirdi N. Rozanov badiiy ta'limni realistik yo'nalishda olib bordi. Atoqli manzarachi-rassom O'. Tansiqboyev, rassomlar A. Toshkenboyev, X. Valiyevlar 1927-yilda tuzilgan badiiy studiyada ta'lim oldilar.

XX asr 20-yillarining oxirida O'zbekistonda paydo bo'lgan turli badiiy guruhlar orasida eng yirigi «Yangi Sharq ustalari» guruhi edi. Bu davrda realist-rassomlar o'z oldilariga ijodiy kuchlarni birlashtirish va milliy kadrlar tayyorlash vazifasini qo'ydilar. Rassomlar hayotni, uni yaratuvchi insonni zo'r ishtiyoq bilan tasvirlashga kirishdilar. Asosiy mavzu — mehnat ahli, uning ijodkorligi, g'ayrati, shijoatini ko'rsatishdan iborat bo'ldi. Rassomlar jamoa xo'jaliklari, qurilishlar, zavod-fabrikalarga borishib, mehnatkashlarning fidokorona mehnatini polotnolarda aks ettirishga harakat qildilar.

Tasviriy san'at ko'rgazmalariga A. Volkov, M. Kurzin, V. Markova, A. Nikolayevlar bilan bir qatorda, mahalliy yoshlarning ham ijodiy ishlari qo'yila boshladi.

1933-yilda Toshkent tasviriy san'at bilim yurtiga mahalliy yoshlarni jalb etishda iste'dodli rassom **Bahrom Hamdamiy** (1910—1942) ning hissasi katta bo'ldi. Yoshligidan san'atga qiziqqan B. Hamdamiy avval o'quv-ishlab chiqarish ustaxonalarida, so'ngra Toshkent badiiy bilim yurtida o'qib, tajribali rassomlar A. Volkov, M. Kurzin, O. Tatevosyanlar qo'lida ta'lim oldi. Keyinchalik B. Hamdamiy o'zi ham shu dargohda o'qituvchilik qilib, milliy ijodkor kadrlar tayyorlashga salmoqli hissa qo'shdi. O'zbek rassomlaridan S. Abdullayev, L. Nasriddinov, M. Nabiyev, S. Muhamedov, R. Ahmedovlar B. Hamdamiy qo'lida ta'lim olib, undan realistik san'at sirlarini o'rgandilar. B. Hamdamiy o'z asarlarida insonning go'zalligini, uning kuch-qudratini, matonatini aks ettirishga harakat qildi. («Gruppaviy portret», «Muhitdinova

portreti»). B. Hamdamiyning 1939-yilda moyli bo'yoqda ishlagan avtoportretida jiddiy, kuch-quvvati, g'ayrati jo'sh urib turgan bug'doyrang yuzli kishi gavdalanadi.

Iste'dodli mo'yqalam sohibi Hamdamiy «Ish tugadi» polotnosida yangi kanalni qurib bitkazgan quruvchilarning o'z mehnatlari samarasini ko'rib zavqlanayotgan paytini tasvirlagan. Suratdagi milliy xarakterlar, ayrim tipajlar mohirona ifodalangan.

Shu davrda zamondoshlarining portretlarini yaratish ustida ish olib borgan rassom **V. E. Kaydalov** (1907—1985) ksilografiya texnikasida bir qancha portretlar chizdi. Y. Oxunboboyev, G'. G'ulom va S. Ayniy portretlarida rassom ularning ichki dunyosini chuqur ruhiy asosda ochib berishga harakat qildi. Uning «Qirq qiz» eposiga yaratgan illustratsiyalari respublika badiiy madaniyatining oltin fondidan munosib o'rin olgan.

Shu davrda **N. G. Karaxan** (1909—1970) manzara ustasi sifatida ko'zga ko'rindi. Rassom chizgan tabiat manzaralari dekorativligi, ranglarning Sharqqa xos jilvaligi va yorqinligi bilan ajralib turadi. Karaxanning manzaralarida kishilarning ijodiy mehnati yetakchi mavzulardan biri bo'lib qoldi. U kishilarni mehnat jaryonida yoki tabiat qo'ynida hordiq chiqarayotgan paytlarida tasvirladi.

O'zbekiston san'atining ravnaq topishida **A. N. Volkov** (1896—1957) ning ijodi alohida o'rin egallaydi. Uning ijodiy yo'nalishi



91-rasm. N. Karaxan.
«Bug'doy elayotgan ayol».



92-rasm. Sh. Hasanova.
«Shoira Mutriba portreti».

ranglarga boyligi, rang orqali shakl yaratish, insonning ichki dunyosini bo‘yoqlar vositasida ochib berish bilan bog‘liq. Realist-rassom A. Volkov mashaqqatli izlanish yo‘lini bosib o‘tdi. O‘zbekiston unga qadrdon ona yurt bo‘lgani uchun (A. Volkov Farg‘onada tug‘ilgan) milliy san‘at an‘analarini chuqur o‘rgandi, xalqqa tushunarli, uning ruhiyatini ifodalovchi asarlar yaratish ishtiyoqi bilan ijod qildi va o‘zbek san‘atini o‘z asarlari bilan boyitdi.

O‘rta Osiyoning boy madaniy merosini sevib, uni yangicha mazmun bilan boyitishga hissa qo‘shgan rassomlardan biri A. Nikolayev — **Usta Mo‘min** (1891—1957) ham O‘zbekiston tasviriy san‘atiga 30-yillarda kirib kelgan. A. Nikolayevni o‘zbek xalqining naqshlari maftun etdi. U xalq urf-odatlarini o‘rgandi va milliy sharq miniaturasi uslubida asarlar yaratdi. Usta Mo‘minning «Bedana tutgan bola», «Oila», «Naychi» kabi asarlari kishida lirik tuyg‘ular uyg‘otadi.

O‘zbek san‘ati ravnaq topayotgan yillarda boshqa rassomlar qatori ajoyib o‘zbek qizi **Shamsiro‘y Hasanova** ham ijod qilgan. Shamsiro‘y 1917-yilda ishchi oilasida tavallud topdi. 1932-yilda o‘rta maktabni tamomlab Toshkent badiiy bilim yurtiga o‘qishga kirdi. Uning ustози A. N. Volkov edi. Bilim yurtini bitirgach, Samarqandda P. P. Benkov rahbarlik qilgan badiiy studiyada tahsilni davom ettirdi.

Uning ijodi o‘zi sevgan va chuqur o‘rgangan sharq miniatura-chiligi va monumental tasviriy san‘ati bilan chambarchas bog‘liqdir.

Shamsiro‘y Sharqning betakror shoirasi Zebunnisobegim obrazini yaratish yo‘lida bir qancha polotnolar yaratdi. Podshoh va adib Boburning nevarasi bo‘lmish Zebunniso XVII asrning ikkinchi yarmida Hindistonda yashab ijod qildi. Uning asarlari O‘rta Osiyo, Hindiston, Eron hamda Afg‘onistonda ma‘lum va mashhurdir.

40-yillarning boshidayoq Shamsiro‘y o‘rta asr Sharq shoirlarining portretlari turkumi ustida ishlashni davom ettirdi. Hozir O‘zbekiston Davlat san‘at muzeyi fondida qo‘qonlik shoira Nodira va Uvaysiyning, samarqandlik shoira Mehrining portretlari saqlanadi.

Uning ilk asarlari milliy ruh bilan sug‘orilgan bo‘lib, an‘anaviy miniatura uslubida ishlangan. Qisqa, lekin sermazmun ijodi davomida san‘atkor shoira musiqachi ayollar portretlari galereyasini yaratish ustida ish olib bordi. Bular orasida keng tomo-

shabinga tanilgani qashqar shoirasi Mutriba portretidir. Portretda shoira va musiqachi ayolning ilhomi jo'sh urgan payti mohirona tasvirlangan. Asarning tiniq ranglari san'atkorning nozik lirik obraz yaratishiga imkon bergan.

Sh. Hasanova turli janrlarda ijod qilib, O'zbekiston tasviriy san'atiga munosib hissa qo'shdi.

Toshkent badiiy bilim yurtini tamomlagan rassomlardan biri **Latif Nasriddinov**dir (1913—1943). Rassom xilma-xil janrlarda asarlar yaratdi. L. Nasriddinovning natyurmort portretlari uning iste'dodli san'atkor ekanligidan darak beradi. Uning «Avtoportret»ida odamiylik, mehnatsevarlik, soddalik kabi olijanob fazilatlar o'z badiiy ifodasini topgan. O'zining qisqa davom etgan ijodi bilan rassom o'zbek san'atida o'chmas iz qoldirdi.

O'zbekistonda tasviriy san'atning tashkil topishi va rivojlani-shida O'zbekistonda xizmat ko'rsatgan san'at arbobi **P. P. Benkov** (1879—1949) ning xizmati katta. O'z asarlari bilan o'zbek tasviriy san'atiga salmoqli hissa qo'shgan rassom, shu bilan birga, mohir pedagog, milliy kadrlarning ustozlari ham edi.

Pavel Petrovich Benkov Qozon rassomchilik maktabida, keyin esa Peterburg Badiiy akademiyasida o'qidi. Akademiyada Benkov mashhur grafik rassom D. N. Kardovskiy hamda buyuk Repinlar-ning ijodiy ustaxonasida tahsil ko'rdi.

O'zbekistonga kelganida P. P. Benkov yetuk rassom edi. Serquyosh, serfayz o'lkamizni sevib qolgan rassom bu yerda umri-ning oxirigacha ijod qildi. U yaratgan suratlarning har birida



93-rasm. P. Benkov. «Dutorchi qiz».

jonajon respublikamizning go'zal tabiati, o'zbek xalqining hayoti va mehnati kuylandi.

U 1931-yilda ishlagan «Xivalik qiz» surati bilan o'zbek realistik tasviriy san'atiga asos soldi. Bu suratda hovlining bir chekkasida yerda o'tirgan oddiy o'zbek qizi tasvirlangan. Qizning egnidagi rangdor milliy kiyim, chiroyli do'ppi, atrofdagi buyumlar, charaqlagan quyosh nuri bilan yoritilgan hovli yorqin bo'yoqlarda nihoyatda ishonarli tasvirlangan.

«Uzum uzish» deb atalgan suratda esa P. Benkov ko'pmillatli respublikamizda xalqlar do'stligi g'oyasini yuksak badiiylik bilan ko'rsatgan. Rus qizi o'zbek dugonasinikiga mehmon bo'lib keladi. Qizlar bog'ga chiqib, uzum uzayotgan bog'bon chol va uning nabiralariga yordam berishmoqchi. Suratning kompozitsion markazida shu ikki dugona tasvirlangan. Ularning diqqatini quyosh nurida tovlanib turgan katta bir bosh uzum o'ziga tortgan. Uzumning qanday o'sishini birinchi marta ko'rgan rus qizi unga ajablanib qarab turibdi. Quyosh nurida tovlanib turgan keng uzumzor suratning fonini tashkil etadi.

Suratning hamma personajlari — bog'bon, qizlar, bolalar yorqin bo'yoqlar yordamida haqqoniy tarzda tasvirlangan. Benkov asarlarida O'zbekiston hayotidagi ko'pgina voqealar tarannum etilgan.

O'zbek xalqining turmushi va hayoti taniqli rassom **Z.M. Kovalevskaya** (1902—1979) ning ijodida ham o'z aksini topgan. Uning «O'zbekistonning xalq ustalari», «Lojada», «Falaba bilan qayt», «Yangi oilada», «Bolalar yaradorlar huzurida», «Ona portreti» asarlari rassomning yuksak mahoratidan dalolat beradi. Rassomning eng yaxshi asarlaridan biri «Lojada» (1937) suratidir. Unda tasvirlangan bir guruh o'zbek qizlari teatr lojasida o'tirib, spektakl tomosha qilyaptilar. Rassom teatrga birinchi marotaba kelgan yosh o'zbek qizlarining zo'r qiziqish bilan spektakl tomosha qilayotganlarini, ularning o'ziga xos xarakterlarini mohirlik bilan tasvirlagan. Suratning ranglari jozibali va ta'sirchan, sahnadan taralayotgan mayin qizg'ish-sariq nur uning milliy kiyimlarini, kreslo va baxmal pardalarni yoritib, suratga alohida nafislik baxsh etgan.

O'zbekiston xalq rassomi **N.V. Kashina** (1896—1977) ijodida ham xotin-qizlar mavzusi markaziy o'rinni egallaydi. Uning «Tushlik» asarida serquyosh o'lkamizning ozod, baxtiyor ayollari tasvirlangan.

Ayollar dasturxon atrofida porloq kelajaklari haqida suhbatlashib o'tiribdilar. Nafis ranglarda tasvirlangan maftunkor tabiat,

mevalarga boy to'kin dasturxon, qizlarning milliy kiyimlari suratning mazmunini ochib berishga yordam bergan.

Yurtimizning go'zal tabiati taniqli rassom **O'rol Tansiqboyev**(1904—1974) ning ijodida markaziy o'rin egallaydi. O'rol Tansiqboyev Toshkentda tug'ilib, San'at muzeyi qoshidagi badiiy studiyada, so'ngra Penza badiiy bilim yurtida o'qib, professional mahorat sirlarini o'rgandi. O'rol Tansiqboyev ijodining dastlabki yillari voqelikni haqqoniy aks ettirish vositalarini izlashga qaratildi. Bu borada rassom portretlar, monumental mo'yqalam asarlari, teatr dekoratsiyalari ishladi.

O'rol Tansiqboyevning asarlari obrazlarining yaxlitligi, mavzusining jiddiyligi bilan ajralib turadi, rassomning ilk asarlaridan biri bo'lgan «O'zbek yigiti» portretida rassom o'z zamondoshi A. Toshkanboyevni tasvirlab, uning o'ziga xos xarakterini ko'rsatib berishga harakat qildi.



94-rasm. N. Kashina.
«Bolalar yangi hayotga
qadam qo'ymoqda».



95-rasm. O'. Tansiqboyev. «O'zbekistonda mart».

II jahon urushi yillarida rassom o'zbek xalqi vakillari bilan bir safda frontda xizmat qildi. Rassom o'z taassurotlarini «Urush yillari» rasmlar seriyasida aks ettirdi. Bu seriyadagi «Partizan qiz», «Ozod qilingan yerda», «Vatan mehmonlari» suratlari, ayniqsa, muvaffaqiyatli chiqqan.

Urushdan keyingi yillarda O'. Tansiqboyevning ijodi, asosan, O'rta Osiyoning go'zal va nafis tabiat manzaralarini mo'yqalam yordamida haqqoniy aks ettirishga qaratildi. Uning «Issiqko'l oqshomi», «O'zbekistonda bahor», «Qayroqqum GESining tongi», «O'rik gullamoqda», «Kuz tongi» kabi ko'plab asarlari rassomning manzaranavislik san'atining mohir ustasi sifatida jahonga tanitildi. O'rol Tansiqboyevning «Jonajon o'lka» asarini ko'rar ekan, tomoshabinning ko'z o'ngida o'zbek diyori, uning dilga orom beruvchi tabiati, kishilarning mehnati bilan bog'-bo'stonga aylanayotgan yerlar gavdalanadi.

Rassomning «O'zbekistonda mart» surati ko'p yillik ijodiy izlanishlar samarasi. Bu epik polotnoda so'lim bahor damlarida uyg'onayotgan tabiat ohangdor ranglarda ifodalangan. Birinchi ko'rinishda tog' etagidagi yam-yashil vodiy, nariroqda yoyilib oqayotgan daryo, gullayotgan o'rik daraxtlari, feruza osmon O'zbekiston bahoriga xos nafislikni ochib bergan.



96-rasm. O'. Tansiqboyev. «Jonajon o'lka».

O'. Tansiqboyevning asarlari kishida estetik zavq-shavq uyg'otadi, uni to'liqlantirib, jonajon o'lkaning inson mehnati bilan o'zgarayotgan ajoyib tabiatidan faxrlanish tuyg'usini kuchaytiradi. chunki rassom o'z asarlarida Vatanning porloq istiqbolini kuylaydi. O'rol Tansiqboyevning sermahsul ijodiy faoliyati yuksak baholandi.

O'zbekiston xalq rassomi **Chingiz Ahmarov** (1912—1995) monumental devoriy rasmlarning mohir ustasi. O'zbekiston tasviriy san'atida miniaturaga xos ajoyib polotnolar yaratib, milliy san'atimizning rivojlanishiga ulkan hissa qo'shgan. Bu rassomning o'z ijodiy yo'li va san'at maktabi mavjud. Chingiz Ahmarov 1912-yilda Rossiyaning Troisk shahrida tavallud topgan. Taqdir taqozosi bilan ularning oilasi O'zbekistonga kelishadi. U yoshlik yillaridayoq Qarshi, Samarqand shaharlaridagi sharqona me'moriy obidalar, amaliy san'at namunalari bilan tanishadi. Chingiz Ahmarov o'zbek xalqining tarixi, uning an'anaviy san'at merosiga qiziqadi. 1930-yilda Perm tasviriy san'at o'quv yurtini, 1942-yilda Moskva Davlat badiiy institutini tugatadi. 1949-yili Ch. Ahmarov shu institut aspiranturasini tamomlab, san'atshunoslik fanlari nomzodi ilmiy darajasini oldi. Rassom Alisher Navoiy nomidagi opera va balet Katta teatriga, Samarqanddagi Ulug'bek muzeyi, Beruniy nomidagi Fanlar akademiyasining Sharqshunoslik institutining yangi binosi, Alisher Navoiy nomidagi adabiyot muzeyi devorlariga freskalar ishlagan.

U yaratgan «Tasviriy san'at ramzi», «Raq», «She'riyat», «Kuy» kabi san'atning ramziy tasvirlari diqqatga sazovordir. «Saddi Iskandariy», «Farhod va Shirin», «Bahrom va Dilorom», «Layli va Majnun» kabi monumental tasvirlar devoriy suratlarda milliy tuyg'u va an'analar gavalantirilgan. Monumental rassomlik bilan bir qatorda, Ch. Ahmarov dastgoh rassomligi va suratkashligida ham faol ijod qilgan. Rassom o'zbek xalqining tasviriy san'at



97-rasm. Ch. Ahmarov.
«Shirin».



98-rasm. Ch. Ahmarov. «Devoriy rasm».

sohasidagi merosidan unumli foydalanib, uning ilg'or an'analarini hozirgi zamon san'atiga ijodiy singdirgan ijodkorlardandir. U ko'plab o'zbek adiblarining, jumladan, buyuk bobomiz Alisher Navoiy asarlarini o'rganib, o'zbek milliy adabiyoti, she'riyatining ixlosmandiga aylanadi. Uning «Shirin» deb nomlangan asarida Shirinning sharqona chehrasi, liboslari, hatto xatti-harakati bir-biri bilan uyg'unlashib mahorat bilan tasvirlangan. Bu portretida boshi biroz egilgan, nozik qarashlar bilan eshik yonida turgan Shirinning to'liq gavdasi aks ettirilgan. Navoiy bobomiz orzu qilgan o'zbek ayollariga xos go'zallik, iffat va nazokatni Chingiz Ahmarov bo'yoqlar orqali jonli tasvirlashga muvaffaq bo'lgan. Musavvirning mo'yqalamiga xos sharqona obraz va qiyofalar takrorlanmas tarzda yuzaga kela boshlaydi. «Mukarrama Turg'unboyeva» portreti, «Mushoira», Alisher Navoiyning lirik asarlari mazmuniga hamohang rasmlar turkumi, «Shoira Zulfiya» portreti, ayniqsa, muvaffaqiyatli chiqqan. Ch. Ahmarov kitob grafikasi sohasida ham unumli ijod qildi. U Oybekning «Navoiy» romanini, «Ravshan» xalq eposini, M. Shayxzodaning «Mirzo Ulug'bek» tragediyasini rasmlar bilan bezadi.

Ch. Ahmarov taniqli rassom bo'lish bilan birga, mohir pedagog hamdir. Uzoq yillar davomida u Toshkent Politexnika institutida rasm va haykaltaroshlik kafedrasini boshqardi.

O'zbekistonda xizmat ko'rsatgan san'at arbobi **Yusuf Yelizarov** (1920—1974) respublikaning ko'zga ko'ringan rassomlaridan biridir. Yu. Yelizarov tasviriy san'atning ko'p sohalarida ijod qilgan. U yaratgan portret, natyurmort janrlaridagi polotnolar orasida O'zbekistonning tarixini aks ettiruvchi asarlar, ayniqsa, ahamiyatlidir. Yu. Yelizarov Samarqanddagi badiiy bilim yurtida P. P. Benkov qo'lida, keyinchalik Surikov nomli Moskva badiiy institutida mohir pedagoglar S. V. Gerasimov va I. E. Grabarlardan badiiy saboq olgan. Yu. Yelizarov «Paxtakor qiz», «Qiz va kabutar», «Onalik» kabi dastlabki suratlaridayoq rangni nozik his etuvchi, iste'dodli rassom ekanligini namoyish etdi. Rassom portret janrida unumli ijod qilib, obrazning ruhiy negizini ochib bergan bir qancha suratlar yaratdi. «Sadridin Ayniy» portretida rassom insonparvar yozuvchining haqqoniy obrazini gavdalantirdi.

Yu. Yelizarovning «Ona portreti», «Ota portreti» kabi suratlari shu davrda yaratilgan asarlari orasida diqqatga sazovordir. 50—60-yillarda rassomning mahorati oshib, katta polotnolar yaratishga kirishdi. Shunday asarlardan biri «O'zbekiston san'at arboblari» (1958) dir. Bu polotnoda o'zbek san'ati arboblari, atoqli bastakorlar, xonandalar, raqqosalar, aktyorlar va rassomlar tasvirlangan. Suratning kompozitsion markazini yaltiroq qora royal oldida yaqqol ko'rinib turgan oq kiyimli konsertmeyster qiz figurasi bilan uyg'unlashgan binafsha baxmal ko'ylak kiygan taniqli xonanda — xalq artisti Halima Nosirova tashkil etadi. Rassom tasvirlagan har bir obraz, ayniqsa, M. Ashrafiy, S. Yudakov, T. Sodiqov kabi bastakorlar, O'. Tansiqboyev, P. Benkov singari musavvirlar, aktyor A. Hidoyatov obrazlari chuqur ruhiy ifodaliligi bilan ajralib turadi. Yu. Yelizarov suratni ishlashda yorqin bo'yoqlardan foydalaniib, asarni kolorit tuzilishining boy va to'liqlantiruvchan chiqishiga erishgan. Yu. Yelizarov keyingi yillarda «Ijodiy hamkorlik», «O'zbekiston paxtakorlari» kabi yirik polotnolar bilan bir qatorda, ranglarining uyg'unligi, koloritining nafisligi, xarakterlarining aniqligi bilan ajralib turadigan bir qancha portretlar yaratdi.

Iste'dodli rassom ijodiy ishini pedagogik faoliyat bilan bog'lab olib bordi. U ko'p yillar mobaynida Nizomiy nomidagi Toshkent Davlat pedagogika universitetida rassom-o'qituvchi kadrlar tayyorlashda faol qatnashib keldi.

O'zbek tasviriy san'atida salmoqli o'rin egallab, uning rivojiga o'zining munosib hissasini qo'shgan O'zbekiston xalq rassomi **Lutfulla Abdullayev** (1912—2000) Mirzacho'lda tug'ildi. Badiiy

ta'limni Samarqand va Toshkent tasviriy san'at bilim yurtlarida P. Benkov, 3. Kovalevskaya, O. Tatevosyan, E. V. Vuchetichlardan olgan rassom mazmunli, kompozitsiyasi puxta, g'oyaviy va murakkab sujetli asarlar yaratdi. Uning «Paxta terimi», «Yosh shoir huzurida» va boshqa dastlabki asarlari orasida xalq hofizi «Mulla To'ychi Toshmuhamedov» portreti alohida o'rin tutadi. Hofizning yuzini, naqshdor to'nini, mayin mo'yna telpagini rassom yuksak mahorat bilan tasvirlagan. Portret umumiy sarg'ish tilla ranglar gammasida ishlangan.

II jahon urushi yillarida L. Abdullayev rassomlar bilan yonmayon turib, front ortida fidokorona mehnat qilib, g'alabani yaqinlashtirish uchun kurashayotgan paxtakorlarning yorqin obrazlarini yaratdi.

O'zbek xalqining II-jahon urushida ko'rsatgan mislsiz qahramonligidan ilhomlangan rassom «Front va front orti», «General Sobir Rahimov», «Qasam» nomli qator suratlarni ishladi, shu bilan birga, plakat sohasida ham unumli ijod qildi. L. Abdullayevning «Shimoliy Toshkent kanalida konsert» nomli surati juda ta'sirchandır.

1947-yilda L. Abdullayev zaxiraga bo'shatilgan askarlarning ona yurtiga, tinch mehnat quchog'iga qaytib kelishini ifodalovchi «Qahramon bilan uchrashuv» suratini ishladi. Suratning kompozitsion markazini quchoqlashib ko'rishayotgan ota-bola tashkil etadi. Jangchining boshqa oila a'zolari — onasi, rafiqasi, o'g'li, og'a-inilari, qarindoshlari, qo'shnilari atrofda turishibdi. Ularning chehralaridagi xursandchilik suratning ko'tarinki ruhiga mos tushgan. Surat oltinsimon ranglar gammasida bajarilganligi, yorug'likning ko'pligi uchun tomoshabin voqea serquyosh o'lkada bo'layotganiga ishonch hosil qiladi.

L. Abdullayevning ijodi ko'p qirralidir. Mohir mo'yqalam ustasi kitob suratkashligi, shuningdek, hajviy grafikada ham faol ijod qilgan. A. Qahhorning «Sarob», Oybekning «Quyosh qoraymas» va «Bolalik», A. Qodiriyning «O'tkan kunlar», G'. G'ulomning «Shum bola» kabi asarlariga suratlar ishlash bilan birga, L. Abdullayev «Mushtum» hajviy jurnali tahririyatida muvaffaqiyat bilan mehnat qildi.

O'z ijodi bilan o'zbek tasviriy san'atini ravnaq toptirgan, uni jahonga tanitgan mashhur rassomlarimizdan biri **Abdulhaq Abdullayev** (1918—2002) dir. U Turkiston shahrida tavallud topgan. Portret san'ati ustasi o'n uch yoshidan boshlab mo'yqa-

lamda rasmi ishlagan. A. Abdullayev 1931-yilda Samarqand badiiy bilim yurtiga kirib, mashhur rassom-pedagog P. Benkov qoʻlida oʻqidi. 1938—1940-yillar mobaynida Surikov nomli Moskva rassomlik institutida bilim olgan rassom, 1941-yilda Toshkentga qaytib keldi. Boshqa rassomlar bilan bir safda turib urush davri qahramonliklari, front va front ortidagi fidokorona kurashlarni tasvirlovchi bir necha polotno va 150 dan ortiq portret yaratdi.

A. Abdullayev oʻzbek xalqining atoqli sanʼatkorlari, adiblari, paxtakorlari, naqqoshlari va olimlarining portretlar galereyasini yaratib, chuqur runiy portret sanʼati ustasi sifatida tanildi. Ayniqsa, mashhur oʻzbek aktyori Abror Hidoyatovning Otello rolidagi portreti eʼtiborga molik. Maʼlumki, oʻz davrida Abror Hidoyatov Otello roli orqali jahonga tanildi. Ana shu obrazni astoydil kuzatgan, har jihatdan oʻrgangan rassom uni oʻziga xos tarzda tasvirlashga muvaffaq boʻldi. Oʻta taʼsirchan va toʻlaqonli bu portret rassomning mahorat choʻqqisini egallaganidan dalolat beradi. Bu portret bir qarashdayoq tomoshabin eʼtiborini oʻziga rom etishiga shak-shubha yoʻq. Umumiy qizgʻish rang gammasi portretidagi obrazning ichki gʻoyasini ochib berishga xizmat qiladi. Shu tariqa rassom rejissyor Mannon Uygʻur, Furqat, Hamid Olimjon, Oybek portretlarini ham katta badiiy kuch, mahorat bilan tasvirladi.

«Artist Sora Eshontoʻrayeva» portretida rassom «oʻzbek sahnasi durdonasi»ni ortiqcha dabdabasiz, oddiy koʻrinishda tasvirlagan. Stolga suyanib, oʻychan oʻtirgan aktrisaning boshi sal koʻtarilgan boʻlib, uzoqlarga tikilgan koʻzlarida, taʼsirchan yuzida ijodiy ilhomlanish sezilib turibdi. A. Abdullayevning oʻsha davrda yaratgan asarlaridan muvaffaqiyat qozonganlari «Xalq ustasi Toshpoʻlat Arslonqulov» (1948) va «Nazarali Niyozov» portretlaridir. Dongdor paxtakor Nazarali ota Niyozov keng paxta maydonida yelkasida ketmoni bilan tasvirlangan. Bu mirishkor dehqon sinchkovlik va diqqat bilan paxta dalalarini koʻzdan kechirib,



99-rasm. A. Abdullayev.
«Shahlo».

egatlarda shildirab oqayotgan suvning tovushiga quloq solmoqda. Suratning koloriti shoʻxchan, jozibali, serquyosh yoz manzarasi zarhal, yorqin boʻyoqlarda ishlangan.

Rassom «Akademik Qori Niyoziy», yozuvchilardan «Oybek», «Sobir Abdulla» portretlari, «Onam portreti», «Indira Gandi» surati, «Buvi bilan nabira», «Rassom Chingiz Ahmarov» kabi oʻnlab bebaho asarlar muallifidir. Abdulhaq Abdullayev yaratgan portretlar Oʻzbekiston tasviriy sanʼatining noyob durdonalariga aylanib qolgan.

Rassom ijodining insonparvarlik motivlari «Katta oila» nomli polotnosida oʻzining yaqqol ifodasini topgan. II jahon urushi yillarida ota-onasiz qolgan 14 bolani bagʻriga olib, tarbiyalab voyaga yetkazgan Shomahmudovlar oilasi koʻpchilikka tanish. Suratda katta tut daraxti tagidagi soʻrida bu ahil oilaning hamma aʼzolari toʻplanishgan. Surat markazida oppoqqina bolani koʻtarib oʻtirgan oila boshligʻi, uning rafiqasi Bahri opa, qizlari, ke-linlari, nabiralari, nariroqda ish bilan band boʻlgan oʻsmir bolalar tasvirlangan. Ular xat oʻqish bilan band. Tabiat manzarasi, odamlarniig rang-barang liboslari yorqin, shoʻxchan boʻyoqlar gammasida bajarilgan boʻlib, suratning koʻtarinki ruhiga mos tushgan.

A. Abdullayev ijodida bolalar obrazlari salmoqli oʻrin egallaydi. Bular orasida «Shahlo» portreti alohida ahamiyatga ega. Bu portretida tasvirlangan qizchanning charosdek tim qora koʻzlarida bolalarga xos ajablanish va zavqlanish tuygʻulari yaqqol ifodalangan.

Mutafakkir shoir hazrat Alisher Navoiy obrazini yaratish uchun rassom uzoq yillar davomida tinimsiz izlandi va muvaffaqiyatga erishdi. Gʻazal mulkingning sultoni A. Navoiy A. Abdullayev yaratgan portretida tinch, osoyishta, nafosat choʻqqisida turganday ifoda etilgan.

Abdulhaq Abdullayevning asarlari mazmundorligi, ruhiy oʻtkirliги, koloriti va xarakterlarning aniq ifodalanganligi bilan ajralib turadi. Bu asarlar xalqaro koʻrgazmalarda namoyish qilingan. Ularning anchagina qismi Moskvadagi Sharq madaniyatlari muzeyida, Tretyakov galereyasida, Oʻzbekiston Davlat muzeyida saqlanmoqda.

Oʻzbekiston xalq rassomi, professor, Badiiy akademiyaning faxriy akademigi **Malik Nabiyeв** 1916-yilda Toshkent shahrida tugʻilgan. Malik Nabiyeв tasviriy sanʼatning ilk saboqlarini ras-

som Bahrom Hamdamiydan olgach, ustoz maslahatiga binoan rassomlik bilim yurtiga o'qishga kiradi. 1937-yili Toshkent badiiy texnikumini, so'ngra Nizomiy nomidagi Toshkent Davlat pedagogika universitetining badiiy-grafika fakultetini tamomlagan. Ijodining ilk davrida M. Nabiyev portretnavis rassom sifatida tanilgan. U turli mavzuda kompozitsiyalar yaratgan. Rassomning «Oilaviy konsert» va boshqa suratlarida hayot hodisalari ko'p tomonlama va mazmundor qilib tasvirlangan. 30-yillarda yaratgan «O'zbek» portreti, «Tikuvchi», «Qo'zg'olon bostirildi» asarlari Nabiyevni muxlislarga iste'dodli yosh rassom sifatida tanitdi. Ijodiy izlanishda davom etgan rassom ustozlari Benkov, Tatevosyanlardan tasvir sirlarini o'rgandi.



100-rasm. M. Nabiyev.
«Abu Rayhon Beruniy».

M. Nabiyev ko'proq nafis san'atning tarixiy janrida mo'yqalam tebratayotgan rassomlardandir. Yoshligidan tarixiy mavzularga qiziqqan rassom o'qiganlarini suratlarda aks ettirishga harakat qiladi. Uning «Spitamen qo'zg'oloni», «Muqanna qo'zg'oloni», «Hosilning yo'q qilinishi», «Jizzaxdagi 1916-yilgi qo'zg'olon» deb nomlangan suratlari shular jumlasidandir. «Spitamen qo'zg'oloni» suratida xalqning eramizdan oldingi IV asrda yunon bosqinchilariga qarshi olib borgan vatanparvarlik harakati aks ettirilgan. Rassom ozodlik uchun bo'lgan xalq qo'zg'olonlari mohiyatini ochib beradi. Bu borada, rangtasvirchi rassom M. Nabiyev avloddan-avlodga hikoya qilinib kelinayotgan tarixiy voqealarni astoydil o'rganib, ularni jonli ranglarda tasvirlashga muvaffaq bo'lgan. Ana shunday asarlardan birida Iskandar Zulqarnaynga qarshi jang qilgan so'g'diylar qahramoni Spitamen aks etgan. Asar o'zining uslubi, kompozitsion tuzilishi jihatidan boshqa tarixiy asarlardan ajralib turadi. Unda ishlatilgan qizil, sariq, yashil, ko'k bo'yoqlar gammasi rassomga asarning mazmunini, uning g'oyasini ochishga yordam bergan. Qo'zg'olon mavzusida yaratgan manzaralarida xalqning g'alabaga, ozodlikka bo'lgan intilishlarini obrazli tarzda aks ettirishga harakat qiladi.

M. Nabiyev ijodida buyuk siymolar portretlari alohida o‘rin tutadi. 1949-yili Abu Rayhon Beruniy vafotining 900 yilligi munosabati bilan ulug‘ mutafakkir portretini yaratish uchun katta tanlov e‘lon qilindi. Unda respublika rassomlari qatori boshqa respublikalar mo‘yqalam ustalari ham qatnashib, 80 ga yaqin asar tanlov hay‘ati e‘tiboriga havola etildi. Nabiyev yaratgan «Beruniy» portreti yuksak baholandi. Rassom yetuk san‘atkorlar qatoridan o‘rin oldi. Bu portretni yaratish ijodkor uchun mashaqqatli va sharaflı edi. Chunki Beruniy qiyofasini ifoda etadigan hech qanday ma‘lumot va tasviriy material yo‘q edi. Abu Rayhon Beruniy o‘z zamonasining turli fanlarini, birinchi navbatda, astronomiya, fizika, matematika, geodeziya, geologiya, mineralogiya asoslarini puxta bilgan, bu fanlar taraqqiyotiga muhim hissa qo‘shgan buyuk qomusiy olim edi. Uning ko‘p qirralı ilmiy va insoniy qiyofasini tasvirlash rassomdan juda katta mehnat va mahoratni talab etardi. M. Nabiyev ko‘p izlandi, sharqshunos olimlarning fikr-mulohazalariga tayanib, fakt va ko‘rsatmalar asosida Beruniy yashagan tarixiy davrni o‘rgandi, X—XI asrlar Xorazm tangalaridagi shohlar rasmi bilan tanishdi va, nihoyat, Beruniy obrazini suratda aks ettirdi. Nabiyev shundan keyin ham buyuk olimning qiyofasini yaratishdagi izlanishlarini to‘xtatmadi. 1973-yili Beruniy tavalludining 1000 yilligi munosabati bilan yaratgan portretida ulug‘ siymoning yaxlit obrazini gavdalantirdi. Rassom Abu Rayhon Beruniyni kamtar va sodda kishi sifatida tasvirlaydi. Uning ko‘zlarida donolik, idrok va ijodiy g‘ayrat ko‘rinib turibdi. Bu portret ikkinchi marotaba ham tanlov g‘olibi bo‘ldi va YUNESKOning «Kuryer» jurnali muqovasida, xorijiy mamlakatlarning ko‘pgina jurnal, gazetalarida hamda otkritka, marka, plakat tarzida bir necha bor nashrdan chiqarildi.

Musavvirning yutuqlaridan yana biri u yaratgan buyuk shoir, adib, faylasuf va davlat arbobi Zahiriddin Muhammad Bobur obrazidir. Bobur obrazini yaratish uchun rassom Afg‘oniston, Hindiston va boshqa bir qancha xorijiy mamlakatlarda bo‘ldi. Bobur yashagan, ijod qilgan, jang qilgan joylarni o‘z ko‘zi bilan ko‘rdi. M. Nabiyev Bobur she‘riyati bilan chiqir tanishib, uning hayotini mukammal o‘rganib, shoirning navqiron va to‘laqonli portretini yaratdi. 1968-yili Alisher Navoiy va Abdurahmon Jomiy portretlarini chizib, san‘at muxlislari e‘tiboriga havola qildi. Bu portretlarning har biri o‘ziga xos xarakteri va yaratilish uslubı bilan ajralib turadi.

Keyingi yillarda M. Nabiyev ijodida tarixiy mavzular bilan bir qatorda, zamonaviy mavzularda portret asarlari ham paydo bo'ldi. Rassom yaratgan «Sut sog'uvchi», «Samarqandlik qiz», «Bog'bon» portretlari obrazlarining hayotiyliigi va tasvirning tiniqligi bilan ajralib turadi. Ijodkor AQSH, Marokash, Hindiston, Gretsiya, Italiya, Ispaniya, Fransiya va boshqa bir qancha mamlakatlarga qilgan safarlari natijasida ularning hayotini aks ettiruvchi bir qator asarlar yaratdi.

Tasviriy san'atda tarixiy shaxslar obrazini yaratish borasida rassom Malik Nabiyevning, ayniqsa, sohibqiron Amir Temur obrazi diqqatga sazovordir. Taqdir taqozosi bilan 1941-yil iyun oyida Amir Temur dahmasi, so'ngra Mirzo Ulug'bek va Bibixonim qabrlari ochilganligi ma'lum. Biroz vaqt o'tgandan so'ng qabrdan topilgan ashyolar, jumladan, sohibqironning bosh suyagi ham Toshkentdagi O'zbekiston xalqlari tarixi muzeyiga olib kelingan. Bu haqda musavvir shunday hikoya qiladi: «M. Gerasimov muzey binosida jahongirning bosh suyagi asosida haykal portret ishlashni boshlab yuboradi. Men bu jarayonni o'z ko'zim bilan ko'rganman. O'sha 1941-yildan buyon ulug' sarkarda siymosini yaratish niyati meni bir daqiqa ham tark etgani yo'q». Ellik yildan ortiq vaqt ichida Amir Temur obrazini har tomonlama o'rganish uchun olib borgan tadqiqotlari, izlanishlari haqida quyidagilarni so'zlab berdi:

«Shu davr ichida Amir Temur haqida ko'plab asarlar bilan tanishdim. Mavjud miniaturalarni, qayerda bo'lmasin, imkoniyat darajasida qidirib topdim. Men Hindistonning Kalkutta, Bombay shaharlaridagi muzeylarda, Eronning Tehron, Isfaxon, Turkiyaning Istanbul, Ko'nyo, Izmir va boshqa shaharlarida, Angliyaning «Britaniya» muzeyida, Fransiya, Ispaniya kabi mamlakatlar muzeylarida saqlanayotgan miniaturalarning asl nusxalarini ko'rishga muvaffaq bo'ldim. Ularda Amir Temur turlicha tasvirlangan. Hindistonning Bobur miniatura maktabi, Behzod (Hiro) miniatura maktabi vakillari chizgan Amir Temur qiyofasi bir-biridan tubdan farq qiladi. Istanbul muzeyidan joy olgan Temur portreti ham butunlay boshqacha...

Xullas, Amir Temur siymosini yaratish uchun bir emas, bir necha miniatura maktabini o'rganib chiqdim». Haqiqatan ham rassom bu portret asarini yaratish borasida astoydil izlanishlar olib borgan, yutuqqa yuksak mahorati, mo'yqalamining kuchi tufayli erishgan.

San'at ixlosmandlari e'tiborini o'ziga jalb qilgan Amir Temur portretida sohibqiron sarkarda qiyofasida gavdalandirilgan. Boshiga oltin toj kiygan Temurning nigohi bir nuqtaga qaratilgan va jiddiy xayol og'ushida ekanligi chap qovog'ining biroz ko'tarilib, qoshi tepaga chimirilganidan sezilib turadi, ulug'vor fikr bilan bandligidan dalolat beradi. Yuz qiyofasi asosan bug'doyrang tuslar orqali tasvirlangan. Peshana va yuzda paydo bo'lgan chiziqlar, shuningdek, burun, lab, quloq, soqol, mo'ylovlar holati Temurning yoshi biroz o'tganligini ko'rsatsa-da, uning tetik va baquvvat ekanidan dalolat berib turibdi.

Ayniqsa, bu holat yuzda ko'zga tashlanayotgan pishiqlik, chayirlikning tasvirlanishida aniq ko'rinadi. Portretga qo'l barmoqlari nihoyatda xarakterli tasvirlangan. Sharqona bezatilgan shoh saroyining bir qismi, derazadan Samarqand shahrining manzarasi ko'rinadi. Devordagi fonda naqshin bezaklar, sohibqiron o'tirgan saltanat kursisining jozibali ranglarga boyligi, shuningdek, Amir Temur egnidagi liboslarning o'ziga xos qimmatbaho ko'rinishi tomoshabinga zavq ulashadi.

Xullas, Malik Nabiyev sharqona xarakterga ega bo'lgan Amir

Temurning uzoq va mashaqqatli jangu jadallardan keyingi holatdagi obrazini muvaffaqiyatli tasvirlashga erishgan.

O'zbekiston xalq rassomi, akademik **Rahim Ahmedov P. Benkov** nomidagi badiiy o'quv yurtini va Leningraddagi I. Repin nomidagi rassomlik, haykaltaroshlik va me'morlik institutini tamomlagan. R. Ahmedov, asosan, portret janrida ijod qiladi. Rassom yaratgan portretlarda zamondoshlarimiz — talaba, artist, rassom, cho'pon, paxtakorlar — mehnatsevar oddiy kishilarning tipik obrazini ko'ramiz. R. Ahmedovning ilk asarlari bo'lmish «Cho'pon yigit», «Xalq sozandasi», «Surxondaryolik qiz» kabi suratlari uni mohir suratkash va kolorit ustasi bo'lib yetishganini ko'rsatadi. Rassom o'z asarlarida qahramonlarning ma'naviy



101-rasm. R. Ahmedov.
«Bog'da».

qiyofasini, ruhini, his-tuyg'ularini ta'sirli qilib ifodalagan. Bular «Ona o'ylari», «Bahor» va boshqalardir. R. Ahmedov badiiy jihatdan mukammal janrli suratlar ham yaratgan. «Birinchi maosh», «Tushki dam olish», «Onalik — tong», «Qo'shiq» kabi polotnolari nihoyatda jonli, hayotiy va haqqoniy chiqqan.

R. Ahmedov yaratgan ayollar obrazlari, ayniqsa, jozibali va maftunkordir. Rassomning bu mavzudagi suratlari nazm ruhi bilan sug'orilgan, nozik his-tuyg'ularga boy. «Onalik — tong» (1963) suratida rassom zamonaviy o'zbek ayolining tipik obrazini gavdalandirdi. Azaldan san'atkorlarni maftun etib kelgan mavzuni R. Ahmedov sodda va bir vaqtda tantanali ifodalagan. Suratning kompozitsiyasi oddiy, koloriti jozibali va nafis. Suratning umumiy nozik pistoqi-yashil rangi, tog' cho'qqilari va adirlarning yashil-tob binafsha ranglari hamda daraxtlarning ko'kish tuslari bilan uyg'unlashib ketgan. O'zbek ayollariga xos holatda o'tirgan onaning egnidagi sariq libosi uning bug'doyrang badaniga uyg'unlashtirib tasvirlangan.

Hamza mukofoti laureati, Toshkent teatr-rassomlik instituti-ning akademigi R. Ahmedov respublika tasviriy san'atining atoqli namoyandaligidan biridir. Uning asarlari xalqaro ko'rgazmalarda namoyish qilingan, mamlakatimizning san'at muzeylari va gale-reyalarida saqlanmoqda.

Hech bir sahna asarini bezaklarsiz, dekoratsiyasiz tasavvur qilib bo'lmaydi. Ular spektakldagi voqealarning tabiiy, ishonarli va hayotiy chiqishiga yordam beradi. Bunda teatr rassomlarining xizmati katta. Respublikamizda ham bir qancha mahoratli mo'yqalam ustalari shu borada mehnat qilmoqdalar. Ular yaratgan sahna bezaklari asosida tomoshabinlarga tuhfa etilgan o'nlab spektakllar o'zbek madaniyatiga sezilarli hissa bo'lib qo'shilmoqda.

Respublikada xizmat ko'rsatgan san'at arbobi, professor, dastgohli rangtasvir san'atining atoqli vakillaridan biri **Mannon Saidov** (1923—2001) Toshkent shahrida tavallud topdi. Dehqonchilik va savdo ishlari bilan shug'ullangan otasi juda erta dunyodan o'tadi. U paytda Mannon 11 yoshda edi. Beshta farzandni tarbiyalab o'stirish onasi zimmasiga tushadi.

Rassom Mannon Saidov 1939-yili o'rta maktabni tugatgandan so'ng respublika badiiy bilim yurtiga o'qishga kirdi. Bilim yurti urush yillarida Samarqand shahriga ko'chirildi. Oilaviy sharoiti og'irligi sababli M. Saidov Samarqandga o'qishga bora olmaydi.



102-rasm. M. Saidov. «Ko'pkari».

1942—1945-yillarda u zavodda oddiy ishchi bo'lib ishladi. Urush tugagandan so'ng — 1945-yildan boshlab o'zi dastlab tahsil ko'rgan badiiy bilim yurtida o'qishni davom ettirdi. Bu yerda A. P. Lunyov va Malik Nabiyevdan ta'lim oldi. Bilim yurtini muvaffaqiyatli tugatib 1947-yilda Sankt-Peterburg shahridagi tasviriy san'at, haykaltaroshlik va arxitektura oliygohida dastlab taniqli rassom Troshev, keyinchalik mashhur rassom Ioganson ustaxonasida ijod sirlarini o'rgandi va institutni muvaffaqiyatli tugatdi. 1953-yildan boshlab Benkov nomidagi badiiy bilim yurtida pedagogik faoliyatini boshladi. 1956—1959-yillardan Nizomiy nomli Toshkent Davlat pedagogika instituti (bugungi universiteti)ning badiiy grafika fakultetida o'qituvchi bo'lib ishladi. Mana shu yillardan boshlab ko'rgazmalarda rang-barang kompozitsiyalari bilan qatnashib muxlislar hurmatiga sazovor bo'ldi. 1956-yilda rassomlar uyushmasiga a'zo bo'lib kiradi. Rassom ijodiy va pedagogik faoliyatini birga olib borib, tasviriy san'atni targ'ib qildi. 1964—1984-yillarda esa shu institutda rangtasvir kafedrasini boshqarib ko'plab yoshlarga ta'lim berdi, institutning professori sifatida faoliyat ko'rsatdi.

Rassomning «Askiya» mavzusiga bag'ishlangan bir nechta asarlari bo'lib, unda o'zbek xalqiga xos samimiy kulgi ishqibozlarining ma'naviy qiyofasi o'z aksini topgan. 1973-yilda ishlangan mana shunday kartinada choyxonada hazil-mutoyiba qilib o'tirgan yurtdoshlarimizning xatti-harakatlari, sho'x qahqahalari rassom tomonidan ustalik bilan tasvirlanganini ko'ramiz. Mannon Saidov

mehnatkash kishilar, tarixiy voqealar, O'zbekiston tabiatini rang-barang ko'rinishlarda tasvirlab muvaffaqiyat qozondi.

Bu o'rinda, ayniqsa, «Oila», «Askiya», «Xumson», «Uzum terishda», «Kattaqo'rg'onlik paxtakorlar», «Tog' manzarasi», «Hosil» kabi o'nlab asarlarini misol qilib keltirish mumkin.

O'zbek rangtasvir san'atining iqtidorli vakillaridan biri, taniqli rassom **G'ofur Abdurahmonov** takrorlanmas ijod namunalariga ega.

G'ofur Abdurahmonov rangtasvir san'atining ko'pgina janrlariga dadil murojaat qila olgan rassom sifatida ajralib turadi. Bu o'rinda uning mavzuli kompozitsiyalar, manzara, natyurmort, portret janrlaridagi faoliyatini ta'kidlab o'tish joiz.

U 1936-yili ishchi oilasida (otalari Muhammadjon aka paxta zavodida ishchi bo'lib ishlaganlar), Toshkent viloyati Toshkent tumani Ko'kterak qishlog'ida dunyoga keldi. Tasviriy san'atga bo'lgan ishtiyoq unda juda erta uyg'onib, dastlab maktabda rasm o'qituvchisi K. P. Chibisovdan ta'lim oldi.

Rasm chizishga bo'lgan ilk qiziqishlarini eslab rassom shunday deydi: «Eski shahar bozorining bir chetida shiddat bilan matoga tasvir tushirayotgan bir rassomning jonli obrazlari ko'z oldimdan hali-hamon ketmaydi. Obrazlar nihoyatda jonli bo'lib, bozordagi harakat yaqqol sezilib turardi. Qop ko'tarib ketayotgan hammol, bozorning orqasidagi machitga tashrif buyurayotgan chollar tasviri bo'yoqlarda o'z aksini topgan edi. Bu tasvirlarni



103-rasm. G'. Abdurahmonov. «Natyurmort».



104-rasm. N. Qo'ziboyev. «Rassom Rahim Ahmedov portreti».

ko'rib, rasm chizish naqadar zavqli ekanini yana bir bor his qilgan bo'lsam kerak».

Xullas, rasmga bo'lgan qiziqish uni 14 yoshida P. P. Benkov nomidagi respublika badiiy bilim yurtiga o'qishga yetakladi. Muvaffaqiyatli imtihonlardan so'ng H. Rahmonov, M. Nabiyeu kabi rassomlar, keyinchalik yuqori kurslarda T. Oganosov, N. Qo'ziboyev singari musavvirlarning qo'lida tasviriy san'at sirlarini o'rgandi. Bilim yurtini tugatar ekan, «Xirmonda» nomli diplom ishini himoya qildi.

Uning talabalik yillaridagi eskiz, etyudlar ustida olib borgan izlanishlari zoye ketmadi. Bilim yurtidan keyin 1956-yili Toshkent shahridagi K. Behzod nomli milliy rassomlik va dizayn institutiga o'qishga kirib ustozlar nazariga tusha boshladi. Birinchi kursdanoq ishlarining rang-barangligi, pishiqligi bilan ajralib turdi. Bu yerda u R. Ahmedov, A. Kirvonos kabi rassomlar qo'lida ta'lim oldi. G'ofur Abdurahmonov talabalikning birinchi yozgi ta'ili paytida 100 dan ortiq etyud ishlab, ustozlarining maqtovlariga sazovor bo'ldi. 1960-yili, institutni tugatishiga 1 yil qolganda, diplom himoyasiga chiqdi. Shu yili o'zi o'qib ta'lim olgan P. P. Benkov nomli badiiy bilim yurtiga ishga taklif qilindi. G'. Abdurahmonov talabalik yillaridayoq pedagogik faoliyatini boshlab yubordi. Institutni 1961-yili «Shaxtyorlar» nomli diplom himoyasi bilan tugatdi.

G'.Abdurahmonov 1961-yillardan boshlab mustaqil yaratilgan ijodiy kompozitsiyalari bilan ko'rgazmalarda faol ishtirok etdi. U 1965-yili O'zbekiston rassomlar uyushmasi a'zolicigiga qabul qilindi. Bir necha yillik ustozlik ijodiy izlanishlardan so'ng rassomlar bilim yurtida direktor bo'lib ishlay boshlaydi. Bu rassomning nafaqat ijodiga, shu bilan birga, uning pedagogik faoliyatiga berilgan yuksak baho edi.

Rassom uchun yanada mas'uliyatli davr boshlandi. O'n yilga yaqin direktor, o'n to'rt yillik rassomlik faoliyatida, bilim yurtidagi pedagoglik davrida ko'plab yoshlarga murabbiylik qildi. O'sha paytlarda bilim yurtida ta'lim olgan talabalardan Shuhrat Abdurashidov, Bahodir Jalolov, Javlon Umarbekov, Alisher Mirzayev, Akmal Ikromjonov kabi o'nlab o'zbek xalqining iqtidorli rassomlari yetishib chiqqanini alohida ta'kidlash kerak. Bugungi kunda tasviriy san'atning ko'pgina sohalarida barakali ijod qilayotgan B. Nazarov (kino rassomi), K. Karimov (naqqosh), Sh. Rashidov (san'atshunos) kabi rassom va haykaltaroshlar G'ofur akaning qo'lida ta'lim olishgan.

Rassom yaratgan kompozitsiyalar keng qamrov va rang-barangligi bilan ajralib turadi. Bu, ayniqsa, «To'y», «G'alaba», «Baxmallik qizlar», «Qirq birinchi yildagi kuzatuv», «Hosil bayrami» kabi asarlarida yaqqol ko'rinadi.

Rassom G'ofur Abdurahmonov ijodining ajralmas va o'ziga xos tomonlaridan yana biri natyurmort janri bo'lib, u o'z natyurmortlarida ona tabiat saxovatini mahorat bilan tasvirlab beradi.

«Qo'shiq» asarini tomosha qilar ekansiz, inson qalbidagi tuyg'ular tabiatning jozibali ohanglariga hamohang jaranglayotganini his qilasiz. Bahor gullari to'shalgan qirlar, qizlarning nafis harakatlari, tog' cho'qqilari, shuningdek, olisdagi bulutlarning bir-biri bilan uzviy bog'liq bo'yoqlarda tasvirlanishi kishini o'ziga sehrlab qo'yadi. «Baxmalda tong» nomli manzarasida esa tabiatda yangilanayotgan holatning nafis ko'rinishi rassom tomonidan ilg'ab olingan. Tasvirda erta tongdagi jonlanish, borliqning uyg'onayotganligi yaqqol sezilib turadi. Bu asar tomoshabinda yaxshi kayfiyat uyg'otish bilan birga, uning maroqli dam olishiga yordam beradi. Tabiatga nisbatan muhabbat va estetik zavq uyg'otadi. Rassom ijodida manzara janriga bo'lgan qiziqish kurtaklarini uning dastlabki etyudlarida ham ko'rish mumkin. G'ofur Abdurahmonov Fransiya, Polsha, Bolgariya kabi xorijiy mamlakatlarda ijodiy safarlarda bo'lib qaytdi. Xorijda, Mustaqil Davlatlar Ham-

do'stligining bir qancha shaharlarida o'tkazilgan ko'rgazmalarda rassom asarlari olqish va qiziqish bilan kutib olindi.

Haykaltaroshlik san'atining o'lkamiz hududidagi zamonaviy jihatlarini iste'dodli ijodkor **Damir Ro'ziboyev** faoliyatida yaqqol ko'rish mumkin. Dastlab rangtasvir va grafika san'ati bilan shug'ullangan Damir Ro'ziboyev haykaltaroshlik olamiga, asosan, 60-yillarda kirib keldi.

U 1939-yilda Samarqandda tug'ilgan. 1958-yilda esa Respublika badiiy bilim yurtini muvaffaqiyatli tugatdi. Bilim yurtida ta'lim olgan yillari taniqli rassom Aleksandr Nikolayevich Volkov bilan tanishish uning ijodiy faoliyatining shakllanishida katta ahamiyat kasb etdi. D. Ro'ziboyev haykaltaroshlik san'atining o'tmishdagi rangli namunalari o'ziga xos an'anaviy maktab ekanligini ham o'rganib chiqqan, musiqa va tasviriy san'at o'rtasida azaldan bog'liqlik mavjudligini kuzatgan. Shuning uchun ham u bir qancha asarlarida xalqimizning musiqiy merosiga, og'zaki ijodiga murojaat etib kelgan.

San'atkor ijodida shakl va hajmning o'ziga xosligini harakatlarining tabiiy tasvirlanishini u tanlagan mavzularning rang-barang va keng qamrovliligidan ham yaqqol sezish mumkin. 60-yillarda ishlagan bir qancha haykallarida xalqimizning madaniy hayoti va ziyolilar qiyofasi aks etgan. 1962-yilda ishlangan «Choyxona» deb nomlangan asarida nuroniy chollar suhbatlari, harakatlari va xarakterlari sharqona ko'rinishda aks ettirilgan. «San'atshunos olim R. Taqtosh portreti», «Rassom V. Saviskiy» va «Saida» portretlarida zamondoshlarimiz obrazlari to'laqonli ifodasini topgan.

Uning asarlaridagi yangicha izlanishlar, obrazlarni chuqur tahlil qilish holati zamonaviy haykaltaroshlikda ham o'z o'rnini izlayotganligini ko'rsatadi. Haqiqatan ham, 60-yillarda yaratilgan bir qator asarlaridayoq D. Ro'ziboyevning ijodiy muvaffaqiyatlari aniq ko'rinadi. O'tmish haykaltaroshligidan ta'sirlanib yaratgan «Qora relyef» asarida qadimgi rivoyatlarni eslatuvchi qiyofa gavdalanadi. Bir qator portretlarida esa zamonaviy ruh va hamyurtlarimizning obrazlari o'z aksini topgan. Bu o'rinda yog'ochdan ishlangan «Saida» portretida go'zallik va latofat ichki bir tuyg'u bilan aks etganligi diqqatga sazovordir. 70-yillarning boshiga kelib haykaltarosh asarlarida badiiy ifodalar qamrovi kengaydi. Chuqur falsafiy mushohadalarga boy bo'lgan «Abu Rayhon Beruniy portreti», ayniqsa, diqqatga molik. U 1972—1975-yillarda ijodiy izlanishlar bilan birgalikda O'zbekiston Rassomlar uyushmasining haykaltaroshlik bo'limi (seksiyasi)ni boshqardi. 70-yillarning

ikkinchi yarmiga kelib haykaltaroshning ijodi mazmunan va shaklan yanada boyidi. «Sozandalar» (1977) deb nomlangan asaridagi bayramona obrazlarning o'ziga xos xarakter va xususiyatlari kishi e'tiborini jalb qiladi.

Damir Ro'ziboyev haykaltaroshlik san'atiga birdaniga kirib kelgani yo'q. O'zbekiston hududidagi qadimgi haykallarni taniqli arxeolog va san'atshunos olimlar G. Pugachenkova, B. Tursunovlar bilan hamkorlikda qidirib topdi va o'rgandi. Ularning shaklu shamoyilini tahlil qilar ekan, o'tmish haykallari misolida o'ziga xos olamni kashf etdi. Shuning uchun bo'lsa kerak, san'atkor o'tmish haykaltaroshligidagi an'analarga qayta-qayta murojaat qiladi.

Damir Ro'ziboyev dastlab grafika va rangtasvir san'ati bilan astoydil shug'ullanganligi yoki o'tmish haykaltaroshligidan katta taassurot olganligi uchunmi, rangtasvir san'atini ko'proq haykaltaroshlikka singdirmoqda.

D. Ro'ziboyev haykaltaroshlik san'atida katta bir maktabni o'tab kelmoqda. Uning izlanishlari rang-barang uslublariga boy, buni biz san'atkor ijodida rangli haykaltaroshlik san'atining yuzaga kelganligidan bilishimiz mumkin. D. Ro'ziboyev haykallarga bo'yoq berish bilan ularning sehrli olamini yanada mo'jizali qila oladi. San'atkor bu bilan qoniqmasdan haykaldagi aks ettirilayotgan voqeaning rangin sirlarini matolarda yanada to'ldiradi. Yana bir muhim tomoni, D. Ro'ziboyevning izlanishlari kelajak muammolarini talqin qilishga qaratilgan. San'atkor musiqa, rangtasvir asarlarini ko'tarinki ruhda o'rganib, o'z haykallarida jamlashga intiladi. Haykaltaroshning ajoyib fazilatlaridan biri asarlarida hissiy mazmundorlikning boyib borayotganligidir. Ana shunday mazmundorlik orqali u inson ma'naviyatini tobora to'laroq qamrab ifodalashga harakat qiladi. Damir Ro'ziboyev asar-



105-rasm. D. Ro'ziboyev.
«Katta ashula».

larini kuzatar ekanmiz, uning O'zbekiston va butun jahonning mumtoz haykaltaroshlik san'atini chuqur o'rganganligini ko'ramiz.

Qoraqalpog'iston tasviriy san'ati ravnaqiga hissa qo'shib kelayotgan atoqli haykaltarosh **Jo'ldosbek Quttimurodov** qoraqalpoq xalqining ma'naviy go'zalligini jonlantirish bilan tomoshabinlar hurmatiga sazovor bo'lib kelmoqda. Haykaltarosh Jo'ldosbek Quttimurodov 1934-yilda Kegayli tumanining Oqtuba qishlog'ida tug'ilgan. Maktabdan so'ng Respublika rassomlik bilim yurtida A. P. Lunyovdan ta'lim oldi. Keyinchalik san'at institutida tasviriy san'at sirlarini astoydil o'rgandi. Shu tarzda Jo'ldosbek Quttimurodov 1960-yillarda haykaltaroshlik san'atiga erkin ijodiy izlanishlar bilan dadil kirib keldi.

J. Quttimurodovning «Orzu», «Arslon», «Bosh kiyimli qiz», «Kelin» kabi bir qancha asarlarida go'zallik, latofat, qoraqalpoq xalqiga xos milliy an'analar mujassamlashganini ko'ramiz. Haykaltaroshning ijodiy kamoloti, ayniqsa, «Iskandar Zulqarnayn», «Shamol», «Nihol», «Beruniy», «Oqqush va qiz» kabi asarlarida yaqqol seziladi. Uyg'un tasvirlanishlar, ya'ni badiiy obrazning jonliligi, butunligining ta'minlanishi J. Quttimurodov asarlarida har jihatdan o'z ifodasini topgan. Bu o'rinda uning «Baliqlarni qutqarayotgan Anaxita», «Ikkiyuzlamachi ayol», «Farhod», «Guldursun», «O'tirgan qiz» kabi haykallari e'tiborga molik.

Iste'dodli haykaltarosh Jo'ldosbek Quttimurodov tasviriy san'atda o'z yo'li va o'z uslubini topar ekan, bu o'rinda ham jahon madaniyatidagi ilg'or namunalarga tayanib, sharq xalqlarining an'ana va turmush tarziga hurmat-ehtirom bilan qaraydi.

Ilhom Jabborov azal-azaldan amaliy san'at ustalari bilan mashhur bo'lgan Namanganning Chust tumani Olmos qishlog'ida 1945-yili 30-iyunda tavallud topgan. Olmos qishlog'idagi maktabda 8 yillik ma'lumotni olgandan so'ng 1961-yili Toshkentdagi badiiy bilim yurtining teatr bezakchisi bo'limiga o'qishga kiradi. Bilim yurtida unga taniqli rassom Grishchenko ustozlik qilgan. Ana shu yillar Ilhom Jabborov uchun tasviriy san'at sirlarini o'rganishda alohida maktab vazifasini o'tadi. Namangandagi viloyat teatriga ishga boradi. Tasviriy san'atga bo'lgan ishtiyoq bo'lg'usi haykaltaroshni 1966-yilda san'at institutiga yetakladi. Bu yerda u taniqli haykaltarosh Anvar Ahmedovdan saboq oldi.

Ma'lumki, haykaltaroshlikni o'rganishda qalamtasvir alohida ahamiyat kasb etadi. San'at sirlarini o'rganishning keyingi bosqichi ham o'z samarasini bera boshladi. Albatta, ilm va san'atni

o'rganish ustozlarning mehru mahoratlariga bog'liq. Ilhom Jabborov bilim yurti va san'at institutida ta'lim olgan yillaridayoq o'zining iqtidori bilan ajralib turar edi. Shuning uchun ham u yaratgan asarlar rang-barangligi, kompozitsiyalarga boyligi bilan ko'zga tashlanadi. Ayniqsa, uning «Xayol» nomli asari diqqatga sazovordir. Shunday qilib, Ilhom Jabborov o'ta rang-barang haykallar yarata boshladi. Haykaltarosh bir qator allomalar obrazini yaratishga muvaffaq bo'ldi. Ayniqsa, uning «Ibn Sino», «Forobiy», «Navoiy va Jomiy», «G'afur G'ulom» kabi asarlari e'tiborga molikdir. Haykaltarosh turli kompozitsiyalar, rang-barang portretlar yaratar ekan, zamonaviy haykaltaroshlikda mahorat egasi ekanligini isbotladi.

Yangilanish, uyg'onish, ijodiy kamolot sari astoydil harakatlari Ilhom Jabborov ijodiga qanot baxsh etdi. U buyuk sarkarda Amir Temur obrazini monumental haykalda tikladi. Haykaltarosh Temur obraziga murojaat qilar ekan, u ko'plab sohibqiron haqidagi adabiyotlar, miniatura tasvirlar, rassomlarning badiiy ishlari bilan tanishdi.

— Amir Temur obrazini yaratish orzusi menda ilk bor bundan 25 yilcha avval paydo bo'ldi. O'shanda Samarqand shahrida bo'lganimda tepamda xuddi ulug' bobomiz ruhi uchib yurganday qalbm larzaga kelgan edi. Samarqandga ikkinchi marta borganimda Zarafshon bo'yidagi tepalik ustida shoh ruhi shaharni qo'riqlab turganday bo'ldi. Necha asrdan keyin yetib keldim, uchib keldim, deyayotganday... haykalimning g'oyasi ham shu fikr-o'y, xayolda tug'ilgan obraz asosida shakllandi. Temur 27 davlatga madaniyat olib borgan. Haykaldagi ot jilovini mahkam ushlab turganining ramziy ma'nosi bor — bunda uning katta bir mamlakatni boshqarib turish holati aksini topgan. Go'yo mamlakatda osoyishtalik, tinchlik gullab-yashnasin, deb turganday g'oya ilgari surilgan, deya e'tirof etadi haykaltarosh¹.

Darhaqiqat, Ilhom Jabborov bugungi monumental haykaltaroshlikka dadil kirib kelgan va bu sohada o'zining ajoyib asarlarini yarata olgan yetuk ijodkordir.

XX asrning ikkinchi yarmida O'zbekiston haykaltaroshlik san'ati yanada ravnaq topdi. Bunda Hakimxo'ja Husniddinxo'jayev, Shapiro Yakov Iosifovich, Abdumo'min Boymatov, Eynulla Aliyev, Jo'ldosbek Quttimurodov, Anvar Ahmedov, Ilhom Jab-

¹ N. Oydinov. Sohibqiron siyмосi qanday yaratildi? «Muloqot» jurnali, 1996, 5-son.

borov, Ulug'bek Mardiyev kabi ko'plab haykaltarosh-rassomlarning hissasi katta bo'ldi.

Xalq yoki millatning ma'naviy qiyofasini o'ziga xos ravishda gavdalantirishda monumental haykallar alohida o'rinda turadi. Toshkent, Samarqand, Buxoro kabi shaharlarimizni sayr qilsak, ko'plab salobatli haykallarga duch kelamiz. Amir Temur, Alisher Navoiy, Bobur, Beruniy, Ibn Sino, Hamid Olimjon, G'afur G'ulom kabi o'zbek xalqining sevimli farzandlarining obrazlari muhrlangan monumental haykallar ana shular jumlasidandir.

Monumental haykallarda suronli janglarda halok bo'lgan otabobolarimiz qiyofalari ham mukammal ifodalangan. Afsonaviy xalq qahramonlari, dostonlardagi Alpomish, Farhodu Shirin obrazlari ham o'zgacha talqin qilingan. Xullas, O'zbekiston haykaltaroshlik san'ati xalqimiz ruhiyatiga mos shaklu shamoyilini topa olgan.

Rangtasvir san'atida ulkan muvaffaqiyatlarni qo'lga kiritgan O'zbekiston xalq rassomi **Javlon Umarbekov** 1946-yilda Toshkent shahrida tavallud topdi.

U 1961—1966-yillarda P. P. Benkov nomidagi respublika rassomlik bilim yurtida ta'lim oldi. Talabalik yillaridayoq Toshkent shahrida o'tkazilgan ko'rgazmada qatnashib, «Hosil» nomli asari uchun mukofotga sazovor bo'ldi. Rassom Javlon Umarbekov 1966—1972-yillarda sobiq Butunittifoq Davlat kinematografiya institutida tahsil ko'rdi. Mana shu yillari ham bir qator asarlari bilan ko'rgazmalarda ishtirok etib, san'at ixlosmandlari hurmatini qozondi.

San'atkor ijodining dastlabki namunalaridayoq sharqona ruh ko'zga yaqqol tashlanadi. Biz musavvirning sharq an'analarini puxta o'rganganligini ko'ramiz.

J. Umarbekov 1968-yilda «Husayn Boyqaro va Alisher Navoiyning yoshligi» nomli asarida ikki do'stning sharqona obrazini yaratdi va o'zining katta mahorat egasi, shuningdek, rangtasvir san'atining chinakam ustasi ekanini namoyon qila oldi. 1969-yilda ishlangan «Qo'shiq» deb nomlangan kartinasini kuzatar ekanmiz, o'z davridayoq o'ziga xos mo'yqalam yuritishda muvaffaqiyatga erishganiga guvoh bo'lamiz.

Rassomning talabalik yillaridagi diqqatga sazovor ishlaridan yana biri «Mening do'stim» deb nomlangan. Unda muallif rassom do'stiga va kompozitsiyadan o'rin olgan ona siymosiga mehr hamda muhabbatini ifoda etadi. Javlon Umarbekov ustози Chingiz

Ahmarovdan ta'lim olibgina qolmasdan, san'atga sadoqat, ajdodlar merosiga hurmat va muhabbatni ham o'rgandi. «Yoz», «Birinchi qor», «Oltin natyurmort», «Avtoportret», «Suvga kelayotgan ayol» kabi asarlarida rangtasvir san'atining ilg'or zamonaviy an'alarini mukammal egallay boshlagani aniq ko'zga tashlanadi. J. Umarbekov oliygohni tugatgach, Alisher Navoiy nomidagi adabiyot muzeyida bosh rassom, keyinchalik (1974-yildan) Toshkent teatr va rassomlik institutida o'qituvchi bo'lib ishladi. 1984-yildan 1987-yilgacha O'zbekiston Rassomlar uyushmasi boshqaruvining raisi sifatida ham samarali xizmat qildi. 1980-yillarga kelib rassomning mazmunan keng qamrovli va kompozitsiya jihatidan yanada murakkab asarlari tasviriy san'at ixlosmandlarining hurmatiga sazovor bo'ldi. Bunday asarlarda tarixiy-falsafiy g'oyalar olg'a surilar ekan, ijodiy izlanishlar bilan bog'liq mehnat samarasi yuzaga chiqqanini ta'kidlash o'rinli. J. Umarbekov doimo ijodiy izlanish va yangilik yaratish ruhi bilan yashab kelayotgan san'at ustalaridandir. Asarlari bir-birini takrorlamaydi. 1990—1995-yillarda yaratilgan «Gullar», «Natyurmort: Gullar va tikanlar», «Meshkob», «Natyurmort: Idish-tovoq», kabi asarlari bu o'rinda fikrimizning yaqqol dalilidir. Haqiqatan rassomning issiq tabiatli sharqona bo'yoqlari qamrovi ichidagi rangin asarlarini kuzatar ekansiz, o'zbekona ruhni ilg'aysiz. San'atkor rang-barang kompozitsiyalar, portretlar, boy mazmunli manzara va natyurmortlar muallifidir. Uning ijod namunalari san'at qiyomiga yetkaziladi, professional tugallik o'z o'rnini topadi.

Javlon Umarbekov asarlarida tarixiy shaxslar qiyofasi to'laqonli kompozitsiyalar qamrovida gavdalanadi. Bu o'rinda, ayniqsa, Al-Xorazmiy, Abu Rayhon Beruniy, Amir Temur kabi tarixiy shaxslar obrazlarining to'laqonli gavdalanishi diqqatga sazovordir. Keyingi yillardagi asarlarida rassom milliy merosimizga, jumladan, amaliy bezak san'atidagi an'analarga e'tiborini kuchaytirdi. U xalq amaliy san'atidagi ramziy belgilar kalitini topish, o'sha siru asrorlarni bo'yoqlar orqali jonlantirish borasida izlanishlar olib bormoqda.

Bahodir Jalolov — O'zbekiston xalq rassomi, Alisher Navoiy nomidagi Davlat mukofotining sovrindori, zamonaviy rangtasvir san'ati rivojiga munosib hissa qo'shib kelayotgan iste'dodli rassomlardan biridir.

Bahodir Jalolov 1948-yilda Toshkent shahrida tavallud topdi. 1968-yili P. P. Benkov nomidagi respublika rassomlik bilim yurtini

tugatdi. 1974-yilda esa I. E. Repin nomidagi Sankt-Peterburg rassomlik, haykaltaroshlik va me'morlik institutining bezatish monumental fakultetini tamomladi. Yoshlik yillarida portret san'atining ustasi Abdulhaq Abdullayevdan ta'lim oldi. Rassom ijodiy faoliyatining dastlabki namunalarida milliy his-tuyg'ular turli xil ranglarda o'z ifodasini topdi. B. Jalolov tasviriy san'at borasidagi tahsilni davom ettirib, keyinchalik Chingiz Ahmarov, Ro'zi Choriyev, Melnikov, Korolyovlardan tasviriy san'at sirlarini o'rgandi. Shu sababli u yaratgan portretlarda mahorat ko'zga yaqqol tashlanadi. Uning ijodidagi tuyg'ular uyg'unligi tomoshabinni o'ziga mahliyo etib qo'yadi. Darhaqiqat, «Raqsning tug'ilishi» kompozitsiyasi o'zbek raqqosalarini ulug'labgina qolmasdan, ularga bo'lgan samimiy hurmat va muhabbatni ham ifodalaydi.

Bahodir Jalolov portret san'atida ko'plab yutuqlarni qo'lg'a kiritdi. Uning to'laqonli asarlarida o'zbek xalqining sevimli farzandlari siymolari o'z ifodasini topgan. Bular: akademik rassom O'rol Tansiqboyev, akademik Vohid Zohidov, san'atning mashhur darg'alari Komil Yormatov, Malik Qayumov, Muhitdin Rahimov, Hamro Rahimova, Akrom Toshkanboyev, Damir Ro'zi-boyevlardir. Rassom inson shaxsini doimo o'rganishga, uni har tomonlama his qilishga intiladi. Bahodir Jalolov ijodiy faoliyatining asosiy yo'nalishi insonlar obrazi, ya'ni portretlar yaratishga qaratilganidir. U o'z rangin olamini yangidan-yangi jilolar bilan tobora boyitib kelmoqda.

Bahodir Jalolov erishgan yetuklikning yana bir jihati shundaki, u Sharq va G'arb an'analarini o'zlashtirib, ana shu an'analardagi mushtaraklikni topib, uni yuzaga chiqarishga muvaffaq bo'lganidir. Shuning uchun ham rassom asarlari xorijiy davlatlarning san'at ixlosmandlari nazariga tushgan. Rassom o'zining monumental panolarini dunyoning ilg'or davlatlari hashamatli saroy va binolarini bezatib kelmoqda. Darhaqiqat, rassom keng tafakkurli ijodkor sifatida odam, olam, koinot sirlarini o'rganishga intiladi.

Bahodir Jalolov ijodida olam sirlari o'zgacha talqin etiladi. Bu o'rinda uning «Gul va Rayhon afsonasi», «Nido», «Baxt qushi», «Abadiy va navqiron Hindiston», «XXI asr madonnasi» kabi ko'plab asarlarini misol keltirish mumkin.

Mustaqil O'zbekiston tarixiga bag'ishlangan O'zbekiston xalqlari tarixi muzeyi devoriga ishlangan monumental ko'rinishdagi surat jiddiy va mazmunli tarixiy dalillar orqali salobatli tasvirlanishi bilan har qanday tomoshabin e'tiborini o'ziga jalb qila oladi.

Polotnoni kuzatgan tomoshabin buyuk tarixga ega bo'lgan o'zbek xalqining tengsiz kuch va qudratga ega ekaniga yana bir bor ishonch hosil qiladi. Umuman, tasviriy san'at asarlarini bir mar-ta ko'rish bilan to'liq idrok etib bo'lmaydi. Albatta, uni qayta va yana qayta ko'rish, kuzatish, mushohada yuritish tufayli asar kompozitsiyasida ifoda etilgan g'oyalarning yangidan-yangi qir-ralarini kashf etish mumkin. Bahodir Jalolov ijodiyoti shu jihati bilan qadrlidir. U o'zbek tasviriy san'ati rivojiga astoydil hissa qo'shib kelmoqda.

O'zbekiston xalq rassomi, rangtasvir ustasi **Alisher Mirzayev** 1948-yilda Toshkent shahrida tavallud topdi. U zamonaviy rang-tasvir san'atining ilg'or vakillaridan biri, serquyosh O'zbekiston tabiatining rangin olamini tasvirlashda katta yutuqlarni qo'lga kiritib kelayotgan iste'dod egasidir.

Rassom Alisher Mirzayev xalqimiz an'analarga, boy va ser-mazmun o'tmish tasviriy san'at merosiga hurmat bilan qaraydi. Rassom o'z xalqiga xos ruhiy kechinmalarni chuqur tahlil qila oladi. Shuning uchun ham kartinalarida fikr tiniqligi bo'yoqlar majmuyi bilan uyg'unlashgan. Eng muhimi, rassomning o'z ijodiy izlanishlari bilan buyuk ijodiy parvozlarga astoydil harakat qilayotgani e'tiborga molikdir.

Alisher Mirzayev kimgadir taqlid qilmaydi, o'z izlanishlari uni chinakam san'at bag'riga tortadi. Yetmishinchi yillarning ikkin-chi yarmidayoq A. Mirzayev asarlari ixlosmandlar e'tiborini qozona boshlagan. Bu rassom polotnolarining xalqimiz ruhiyati va xarakteriga to'la-to'kis mosligi bilan izohlanadi. Rassom tinimsiz mehnat qilar ekan, har kungi harakatida chinakam ijo-diy parvozlarga intiladi.

Alisher Mirzayevning ajoyib xususiyatlaridan biri — o'z ijodiy yutuqlaridan qoniqmaydi, ijod namunalariga tanqidiy ko'z bilan qaray oladi, ana shu tanqidiy nazar san'atkorni yangi ijodiy parvozlar sari yetaklaydi. Rassom asarlari bugungi kunda xalqimiz hurmatini qozonish bilan birga, ko'pgina xorijiy davlatlarda ham ma'lum va mashhurdir. Uning, ayniqsa, Germaniya, Bolgariya, Ruminiya, Italiya, Fransiya kabi xorijiy davlatlarda qo'lga kirit-gan muvaffaqiyatlarini ta'kidlamoq kerak.

Rassom ona tabiat bag'rida o'zbekona an'analarni, to'ylarni, beg'ubor o'zbek bolalari, lobar qizlari, mushtipar onalari obrazlarini aks ettira olishga muvaffaq bo'ldi. Jumladan, «Tosh-
kent — tinchlik va do'stlik shahri» triptixi, «Boloxonada», «In-

tizorlik», «Yosh oila haqida qo'shiq» kabi o'nlab asarlari moybo'yoqlarda o'z aksini topdi. Umuman, rassom tabiat va jamiyatda bo'layotgan o'zgarishlarni e'tiborsiz qoldirmaydi. Rassom tasvirlarga shunday jon bag'ishlaydiki, ulardagi go'zallik odamlarni ezgulikka yetaklaydi. Tasviriy san'at qudrati, rassom ta'biri bilan aytganda, bezovta yuraklarni tinchlantiradi. Darhaqiqat, Alisher Mirzayev ana shunday tuyg'u va fikrlar bilan o'z qalb qo'rini matolarga jo qilmoqda. Ma'rifat va go'zallik tarqatish, haqiqiy san'at asarini yaratish rassomning shioridir.

Akmal Ikromjonov — taniqli rangtasvir ustasi, o'z fikr va g'oyalari ega iste'dodli rassomdir. Uning ijodida davr ruhi, kayfiyati, quvonchi-yu tashvishlari namoyon bo'layotganini ko'ramiz. Akmal Ikromjonov 1952-yil Toshkent shahrida tavallud topdi. Sankt-Peterburg shahridagi I.E. Repin nomidagi oliygohda san'at sirlarini o'rgandi. Tez orada Akmal Ikromjonovning asarlari ko'rgazma zallarida namoyish etila boshladi. Ko'rgazmalarga qo'yilgan kartinalarni kuzatib, ularning takrorlanmas va mazmunsiz kompozitsiyalar bilan boyitilganini ko'ramiz. Rassom ijodining o'ziga xosligi, tasviriy san'at taraqqiyotidagi uslublarni yaxshi bilganligi va zamonga mos kompozitsiyalar yarata olganligi bilan ham izohlanadi. Avvalo, shuni aytish kerakki, bundan bir necha yil muqaddam A. Ikromjonov o'z davrining achchiq qisimatlarini bir necha kompozitsiyalarda mahorat bilan ko'rsata olgan. Ayniqsa, «Orol mening dardim», «Hisor fojiasi», «Chaqqoq» kabi asarlarida davrimizning murakkab muammolarini aks ettiribgina qolmasdan, tabiatga, insoniyatga mehr-shafqat, adolatparvarlik zarurligini ta'kidladi. Bu asarlar kompozitsion yechimining tugalligi, fikrlarning tiniqligi bilan tomoshabinga voqelikni to'lato'kis anglatadi. Rassomni ona tabiatga bo'lgan mehr-muhabbati tinch qo'ymaydi. U Orol dard-alamlarini aks ettiruvchi qator asarlar yaratdi.

Akmal Ikromjonov bir qator asarlarida avangardchilarga xos an'anani davom ettirib, o'z fikrlari bilan bu yo'nalishni boyitishga harakat qildi. Masalan, «Nigoh» nomli polotnosi bu o'rinda diqqatga sazovordir. Unda Salvador Dali qiyofasi orqali hayot muammolarini o'ziga xos tarzda ochib berishga erisha olgan. Shu bilan birga u Salvador Daliga bo'lgan juda katta hurmatini ham aks ettiradi.

Rassom ijodiga nazar solar ekanmiz, uning serqirra va rangbarangligiga guvoh bo'lamiz. Ayniqsa, bu hol hind xalqi hayoti

va tarixiga bag'ishlangan asarlarida ko'zga yaqqol tashlanadi. Akmal Ikromjonov Kalkuttada bo'lgan kezlarida hind xalqlarining tarixi, hayoti, e'tiqodini astoydil kuzata olganligini «Hindiston I», «Kamasutra», «Hind qizi», «Rohib» kabi asarlari orqali ko'ramiz. Rassom hayotni, uning sirli olamini o'z ichki kechinmalari bilan yoritib berishga harakat qiladi. Bu o'rinda uning «Darvesh» nomli asarini misol keltirish mumkin.

Akmal Ikromjonov asarlari bir qator xorijiy davlatlarning ko'rgazmalaridan, muzeylaridan o'rin olgan. Jumladan, Amerika, Angliya, Germaniya, Hindiston, Turkiya va boshqa davlatlarda uning ixlosmandlari ko'p. Rassom doimo ijodiy izlanishlar bilan band. Ana shuning uchun ham uning faoliyatida tez-tez yangi yangi asarlarga duch kelamiz. Bu mehnat va harakatlar zoye ketmadi. Rassom el nazariga tushdi — 1990-yilda Hamza nomidagi Davlat mukofotining sovrindori bo'ldi.

Rassom portret san'ati borasida ham ijod qilib, buyuk bobomiz Mirzo Ulug'bek siymosini to'laqonli gavalantirishga muvaffaq bo'ldi. Bu portret maxsus tanlovda a'lo baholanib, etalon sifatida qabul qilindi. Rassom turli kompozitsiyalar bilan birgalikda portret san'atining ustasi sifatida ham allaqachon shuhrat qozongan.

Akmal Ikromjonov ijodidan keng o'rin olgan san'at janrlaridan biri natyurmortdir. To'qsoninchi yillarning boshlarida ko'rgazmaga qo'yilgan «Guldonli natyurmort» asari kishi e'tiborini o'ziga tortadi. E'tiborli tomoni shundaki, dorivor o'simliklardan bo'ymadoron gullarining tasvirlanishi, shisha idishlarning material jihatdan xarakteri to'la-to'kis o'z qiyofasini topa olgan. Rassom ishlagan natyurmortlarda predmetning xususiyatlari mohirona berilishi bilan birga, falsafiy mushohadalar ranglarda aks etadi.

Rassom rang-barang natyurmortlarida buyum va narsalar, meva va sabzavotlarning go'zalligini tasvirlabgina qolmasdan, ona tabiat sir-asrorlarini ham talqin qilishga erishadi.

Akmal Ikromjonov tengdosh hamkasblari bilan tez-tez ko'rgazmalar tashkil etib turadi. Bu borada Muhammadxon Nuriddinov, Sobirjon Rahmetov, Imyar Mansurov kabi ijodkor do'stlari bilan amalga oshirgan ko'rgazmalari e'tiborga molikdir. Bir qaraganda, ularning ijodiy hamkorligida qandaydir uyg'unlik mavjuddek ko'rinsa-da, har birining o'ziga xos yutuqlari bor. Masalan, S. Rahmetovning asarlarida sharqona miniatura xarak-

teriga xos an'analar balqib tursa, Muhammadxon Nuriddinovning ijodida portret janri yetakchi o'rinni egallaydi. 90-yillar tasviriy san'atining ilg'or vakillari bo'lmish bu rassomlar ayni paytda yoshlarga mahorat sirlarini o'rgatishmoqda.

Xalqimiz tasviriy san'at merosi an'analarini o'zlashtirib, zamona ruhiyatiga, xarakteriga mos ravishda davom ettira olish har qanday musavvirga ham nasib etavermaydi. Buning uchun, avvalo, tasviriy san'at tarixining o'zbek mumtoz adabiyoti bilan chambarchas va uzviy bog'liqligini rassom chuqur his qilmog'i lozim.

Mashhur musavvir Chingiz Ahmarovning shogirdlaridan biri **Temur Sa'dullayev** ham katta ijodiy muvaffaqiyatlarga erisha olgan rassomlar sirasiga kiradi. Temur Sa'dullayev 1948-yil 20-aprelda Jizzax viloyatining G'allaorol tumanidagi Qangli qishlog'ida Sa'dullaxon ismli diniy ilmlardan yaxshigina xabardor bo'lgan savodxon kishining oilasida tavallud topdi.

Temur Sa'dullayev dastlab o'zi tug'ilib o'sgan qishlog'idagi Alisher Navoiy nomli maktabda ta'lim oldi. Bu maktabda navoiyxonlik kechalari, turli uchrashuvlar bo'lib turar edi. O'sha anjumanlarda qatnashgan yosh Temur ishlagan rasmlar ko'pchilikning e'tiborini tortar edi. Shunday qilib, Temur maktabda o'qigan paytidayoq miniatura san'atiga xos tasvirlarni ishtiyoq bilan kuzatar va ulardan ilhomlanar edi. Shuning uchun ham taniqli rassom Chingiz Ahmarov bilan uchrashish, undan maslahatlar olish istagini o'z akasi Amirga bildiradi.

«Eng baxtli kunlarimdan biri, ilk bor 1966-yilda o'zim ishlagan ko'plab suratlarni ko'tarib akam bilan Chingiz Ahmarov huzuriga borgan kunimiz hali-hali yodimda», — deb eslaydi rassom.

T. Sa'dullayev Ch. Ahmarovning maslahati bilan shu yili Nizomiy nomidagi Toshkent Davlat pedagogika universitetining tasviriy san'at o'qituvchilari tayyorlaydigan fakultetiga o'qishga kirdi. Bu yerda taniqli rassom, professor Malik Nabiyevdan rangtasvir, haykaltarosh Abdumo'min Boymatovdan qalamtasvir sirlarini o'rgandi. Talabalik yillarida Chingiz Ahmarov huzuriga tez-tez borib, u kishiga xos suratlar ishlash Temur Sa'dullayevga juda yoqar edi. Tasviriy san'atdan bilim va malakaga ega bo'lgandan keyin, Navoiy lirikasiga bag'ishlab diplom ishi qilish niyati borligini ustoz Chingiz Ahmarovga bildirdi. Ana shundan so'ng atoqli adabiyotshunos olim Hamid Sulaymonov bilan uchrashish va tanishishga muyassar bo'ldi. Adabiyot va tasviriy san'atning jon-

kuyar vakillari bilan uchrashib, suhbatlashish Temur Sa'dullayev zimmasiga o'ta mas'uliyatli vazifalarni yukladi. Yosh rassomdagi intilish, qiziqish va iste'dodni ko'rgan Hamid Sulaymonov unga otalarcha g'amxo'rlik qilib, talabalik paytidayoq adabiyot muzeyiga rassom sifatida ishga qabul qildi. Hamid Sulaymonov bu yosh rassom ishlagan rasmlarni ko'zdan kechirib, uning shakllanishiga o'z vaqtida katta imkoniyat yaratgan edi.

Alisher Navoiy asarlariga bo'lgan qiziqish muzeyga ishga kelganidan so'ng rassomda yanada kuchaydi. Natijada asta-sekin mu-savvirning rang-barang, mushohadaga undaydigan portretlari yuzaga keldi. Uning «Alisher Navoiy va Kamoliddin Behzod» nomli asari e'tiborga molikdir.

Rassom tabiat bag'rida xuddi shu tabiatdek beg'ubor va pok ijod vakillari obrazini tasvirlashga muvaffaq bo'lgan. Temur Sa'dullayev iste'dodining yuzaga chiqishida va san'atkor sifatida shakllanishida, shubhasiz, otaxon ustozlar Chingiz Ahmarov va Hamid Sulaymonovlarning xizmatlari kattadir. Bu insonlarning ishonchini oqlash rassomga juda katta mas'uliyat yukladi.

Shuning uchun ham o'z ustida yanada jiddiyroq ishlar ekan, san'atning nozik va mashaqqatli yo'lini cho'chimasdan bosib o'tishga erishdi. Bu muvaffaqiyatlar 70- yillardagi asarlaridayoq yaqqol ko'zga tashlangan edi. Ayniqsa, ko'pchilik tomoshabinlar e'tiborini qozongan «Navro'zda qizlar bazmi», «Qiz portreti», «Omon Matjon», «Navoiy va Behzod», «Xosiyat Bobomurodova», «Solih Mutalibov» kabi asarlarini misol keltirish mumkin. Adabiyot va tasviriy san'atning bir-biri bilan chambarchas bog'liqligi rassom ijodining bosh mavzusidir. Temur Sa'dullayev ijodiy faoliyati davomida bu an'anaga sodiq bo'lib kelmoqda.

Saksoninchi yillarga kelib rassom portret janri borasida yanada sermahsul ijod qildi. U bir qator shoir va adiblarning obrazlarini muvaffaqiyatli tasvirlab berishga erisha oldi. Atoqli olim Hamid Sulaymonov portretini yaratish bilan rassom otaxon ustozga bo'lgan samimiy muhabbat va hurmatini ifodaladi. Rassomning bir qator devoriy suratlari ham e'tiborga molikdir. Bu o'rinda «Afshonada», «Alpomish va Barchinoy», «Behzod» kabi asarlarini sanab o'tish mumkin.

Temur Sa'dullayev doimiy ravishda ko'plab kitoblarga badiiy bezak berish bilan birga, miniatura san'atidagi an'analarni yaxshi o'zlashtirganligi bilan ajralib turadi. U miniatura an'analarni tas-

viriy san'atning zamonaviy yutuqlari bilan uyg'unlashtirgan, o'z ovozigga ega bo'lgan xalqchil rassomdir.

1990-yillar rangtasvir san'ati rivojiga O'zbekistonda faol ijod qilgan A. Aliqulov, A. Agaxanyan, B. Olimxonov, Sh. Bahridinov kabi ijodkorlar o'zlarining ijodiy g'oyalari bilan ta'sir ko'rsatdilar. Bu nafaqat kompozitsiyaning plastik yechimida, balki devoriy suratlarni ishlashda interyerning fazoviy makonini kompozitsiyaga mos ravishda mahorat bilan uyg'unlashtirishda ko'zga tashlanadi.

Kompozitsiyalar personajlari, ularning uslubiy ishlanishi, rang va plastik yechimlari B. Jalolovning Qo'qon teatri va «Turkiston» saroyi interyerlarida ishlangan «Umar Xayyom tushlari» devoriy suratlari estetikasiga juda yaqin. A. Aliqulov va u bilan hamkorlikdagi mualliflarning keyingi ishlarida ularni o'z plastik tillarini topishga uringanliklari natijasida birmuncha boshqacharoq uslubda ishlanganligi ma'lum. Rassomlar Toshkent Yosh tomoshabinlar teatrining interyeri uchun ishlangan «Jahon xalqlari ertaklari» mavzusidagi devoriy suratda yorqin yassi-bezakdorlik tarzida mashhur ertaklar qahramonlari dunyosini gavdalantiradi. Rassomlar interyerning ma'lum me'moriy qismlaridan shunchalar muvaffaqiyatli va unumli foydalanishganki, kirish eshiklari, shuningdek, devorning yassi qismlari kompozitsiyaning mazmuni va plastik jihatlari bilan oqilona uyg'unlashtirilgan. Devoriy rangtasvirning kompozitsiya va rangdagi yechimi yuksak mahorat bilan bajarilgan bo'lib, interyer dizayn yechimining muvaffaqiyatli topilgani devoriy asarni tushunib yetishga halal bermaydi.

A. Aliqulov boshchiligidagi ijodiy guruh tomonidan Toshkentdagi «Olimpiya shoh-shuhrati muzeyi» interyerining devoriy surati yechimi o'ziga xos, ya'ni dinamik tarzda yechilgan. Ikki rejali kompozitsiyaning monoxrom siluetidagi antik atletlarga qarama-qarshi holatda sharq polvonlari kurashchilari, kamon-dozlari va chavandozlari qiyofalari tasvirlangan.

A. Aliqulov guruhining O'zbekiston xalqlari tarixi muzeyi uchun ishlangan ishlaridan biri «Xalq qo'zg'olonlari va jadidchilik harakati» devoriy surati fuqarolik va vatanparvarlik tuyg'usi bilan sug'orilgan. Devoriy surat tili keng qamrovli va serma'no bo'lib, unda qarama-qarshi ranglarni uyg'unlashtirish orqali o'sha davrlar muhiti beriladi. Bu ish mavzu va uslubiy jihatdan rangtasvir asariga yaqinligi bilan avvalgi devoriy suratlardan ajralib turadi.

O'zbekistonning ko'hna shaharlari tarixiy obidalari mavzusida ishlangan suratlar zifatida A. Ganning Toshkentdagi «Turkiston»

saroyi interyeriga ishlagan suratlarini, Yu. Chernishovning Urganchdagi «Jayhun» mehmonxonasi, shuningdek, O. Xabibulning Milliy matbuot-markazi, Baynalminal madaniyat markazi hamda Uchtepa tumani banki binosi interyeriga ishlangan devoriy kompozitsiyalarini sanab o'tish joizdir.

1990-yillar oxirida tasviriy san'atdagi o'ziga xoslik rassomlarning san'atning bir-biriga yaqin janrlariga murojaatlarida yaqqol ko'zga tashlanadi. Bu vaqtda ko'plab rangtasvirchi rassomlar o'zlarining ijodiy qobiliyatlarini mahobatli devoriy suratlarda sinab ko'rdilar. Shu jihatdan samarqandlik rassom A. Isayev ijodi e'tiborga moliqdir. 1990-yillar oxirida u tempera texnikasida qator devoriy suratlar yaratdi. 1998-yilda Samarqand Davlat chet tillar institutida «Buyuk ipak yo'li» nomli yirik kompozitsiya interyerini yaratdi. Devoriy surat deyarli binoning butun vestibulini egallaydi, uning markaziy qismi Samarqandga bag'ishlanadi, yon tomonlarida Buyuk ipak yo'li bo'ylab joylashgan Hindiston, Xitoy, Misr, Italiya kabi mamlakatlarga bag'ishlangan sahnaviylik o'z ifodasini topgan. Devoriy surat cheklangan tarzda och-sariq va havorang tuslardan foydalanib amalga oshirilgan. Taxminan xuddi shunday rang-plastik uslubda Samarqand qishloq xo'jaligi instituti interyeriga 1999—2000-yillarda «Ona zamin saxovati» asari yaratildi.

A. Isayevning barcha ishlari, asosan, och-yashil, sariq ranglar gammasiga yo'g'rilgan va tasvirning yassi tarzini ifoda etib, musavvir alohida hollardagina zaruriy tasvir muhitini yarata oladi.

Samarqandlik rangtasvirchilar E. Muhammadiyev va N. Sultonovlarning 2000—2001-yillarda A. Navoiy nomidagi Samarqand Davlat universiteti interyerida ishlangan «Ma'naviyat bo'stoni» nomli yirik hajmli devoriy kompozitsiyasi ham shu uslubda yaratilgan. Beshta alohida kompozitsiyadan iborat bu devoriy surat qadimgi davrdan to hozirgi kungacha bo'lgan O'zbekiston madaniyati tarixiga bag'ishlanadi. Ish mahorat bilan bajarilgan, kompozitsiyasining yechimi vertikal maromda, to'yingan ranglar gammasida muhim hissiy kayfiyatni hosil qiladi.

1980—1990-yillar oraliqida Sharq miniaturasi an'analari tasviriy san'atning turli ko'rinishlarida, jumladan, mahobatli devoriy suratlarda faol tarzda qayta tiklandi. Bu jarayon dastlab 1947-yil Toshkentdagi A. Navoiy nomidagi opera va balet teatri interyerini devoriy miniatura suratlari bilan bezagan rassom Ch. Ahmarov ijodida ko'ringan edi. 1970—1980-yillar oxiriga

kelib, «Usto» xalq ustalari birlashmasining ijodiy laboratoriyasi faoliyati tashabbusi bilan Ch. Ahmarov rahbarligida hamda N. Xolmatov va Sh. Muhammadjonovlar ishtirokida miniatura an'analarini qayta tiklash yangidan avj oldi. Lekin laboratoriya miniatura rangtasvirini, asosan, amaliy san'at buyumlarida qayta tiklashni yo'lga qo'ydi. Keyinroq, rangtasvir va mahobatli rangtasvir asarlarini miniatura uslubida yaratishga urinishlar yuzaga kela boshladi. Birinchi marotaba 1980-yillar oxiriga kelib, miniatura san'ati uslubida yirik mahobatli devoriy suratlar yaratishni «Sanoyi nafis» guruhining barcha a'zolari — T. Boltayev, X. Nazirov, F. Kamolov va S. Qoraboyevlar lokli miniaturada boshlaganlar.

XX asr o'zbek me'morchiligining o'ziga xos betakror namunalaridan biri, shubhasiz, Temuriylar tarixi Davlat muzeyi hisoblanadi. Sohibquron Amir Temurning 660 yillik to'yi munosabati bilan Prezidentimizning taklif va tashabbusiga binoan qisqa davrda bunyod bo'lgan muzey bugungi kunda yurtimiz hamda dunyoning turli mamlakatlardan kelayotgan mehmonlarning gavyum ziyoratgohiga aylandi va madaniy merosimizga ko'rk bo'lib qo'shildi.

Muzeyga kirishingiz bilan ro'paradagi ulkan devorga ishlangan mahobatli suratga ko'zingiz tushadi. Ushbu mahobatli surat «Buyuk sohibqiron — buyuk bunyodkor» deb nomlangan. Asar uch qismdan iborat bo'lib, «Tug'ilish», «Yuksalish», «Faxrlanish» deb ataladi. Uning umumiy maydoni 200 kvadrat metrni tashkil qiladi. Asar ijodkorlari «Sanoyi nafis» ijodiy guruhining iqtidorli musavvirlari — Xurshid Nazirov, Toyir Boltaboyev, Sodiq Qoraboyev, G'ayrat Komilovlardir. «Usto» xalq san'ati birlashmasi 1986-yildan mahobatli rassomlik, miniatura va lok miniaturasi bo'yicha samarali faoliyat ko'rsatib kelmoqda.

«Sanoyi nafis» ijodiy guruhi tomonidan so'nggi o'n yil ichida miniatura devoriy surat uslubida qator ishlar amalga oshirildi. Moskvadagi «O'zbekiston» restorani, Tojikistondagi «Zumrad» sihatgohining mehmonxonasi, Urganchdagi Marosimlar uyi, Yangi Angren GRESi «Baxt» restorani, Olmaliq shahridagi dam olish hududi va boshqalar shular jumlasidandir.

Tasviriy san'atning eng murakkab va jozibador turlaridan biri — bu **grafika san'atidir**. Grafika san'atining rivoji so'nggi o'n yil mobaynida turlicha kechdi. 1980—1990-yillar boshida bosma mahsulotlar hajmining kamayib ketishi mashhur grafik-rassomlar

M. Kagarov, Q. Basharov, M. Sodiqov, F. Qambarova, G'. Boymatovlar ijodiy yo'nalishlarining o'zgarishi, hatto, ularning rangtasvir bilan shug'ullanishlariga olib keldi.

Shunga qaramasdan dastgohlik grafika san'ati rivoji ilgarigi ko'lamda bo'lmasa-da, har holda davom etmoqda. Rassomlar suvbo'yoq, chizmatasvir, linogravura, ofort texnikasida ishladilar. Ularning ko'pchiligi badiiy ko'rgazmalarda o'z asarlari bilan ishtirok etdilar.

1990-yillar oxiriga kelib O'zbekiston grafika san'atida sezilarli ijodiy yuksalishlar ro'y berganligi ta'kidlanadi. Badiiy ko'rgazmalar jarayoni, shuningdek, grafik asarlarga nisbatan tomoshabinlarning qiziqishlari bundan dalolat beradi. San'atning bu turining jadal rivojlanishi ko'rgazmalarda tez-tez ishtirok etishlar bilangina emas, rassomlarning grafikaga butunlay boshqacha tarzda yondashishlari bilan ham bog'liqdir. Undan tashqari grafikaning o'ziga xos imkoniyatlari ham bu o'rinda katta ahamiyat kasb etdi, deyish mumkin. Grafika san'ati haqidagi odatdagi tasavvurlarni rad etgan holda butunlay yangi shakl va badiiy uslublar vujudga keldi. Bunga misol qilib M. Kagarov ijodini keltirsak bo'ladi. Rassom so'nggi o'n yil davomida moybo'yoq texnikasida klassik realistik grafikadan uzoqlashib, «monogriniy» texnikasida kollaj yoki applikat-siyani eslatuvchi «Ibodatxonaga yo'l» (1997), «Qayta tirilgan Orol» (1999) kompozitsiyalarini yaratdi. Bu mavhum kompozitsiyalarda grafik chiziqlar emas, balki rangtasvirga xos yondashish ustunlik qiladi.

G'. Boymatov 1990-yillarda suvbo'yoq texnikasida faol va sermahsul ijod qildi. Uning asarlari noan'anaviy suvbo'yoq texnikasida ishlanishi, zaruriy ahamiyatli yangi texnik yechimlarni qidirishga undashi bilan uning asarlari kishi diqqatini jalb qiladi. Bunday asarlar sirasiga «O'rta Osiyoning qadimgi tangalari» (1997), «Urgutda to'y» (1996), «Ming bir kecha» (1997) kompozitsiyalarini kiritish mumkin.

Taniqli grafik rassom L. Ibragimov 90-yillarda grafik va rangtasvir asarlarida o'zbek va uyg'ur folkloridagi epik va lirik obrazli kompozitsiyalar yaratishni davom ettirdi. Afsonalar, termalar, aytishuvlar olami uning tafakkuri va ijodida yanada mustahkamroq o'rin egalladi. Lirik grafik asarlaridagi intilishi tez-tez Osiyo mavzusini ifodalovchi kuchli jarangdor she'riy matnlar bilan uyg'unlashib ketdi. Rassom o'z ijodida birmuncha katta hajmli va tasvir tili lo'nda bo'lgan obrazlar timsolini yaratishga

intildi. L. Ibragimov asarlaridagi o'ziga xoslik va yetuklik Uzoq Sharq tasviriy san'ati an'analarini mujassam etishda ko'zga tashlanadi. («Osiyo okeani» siklidagi grafik va rangtasvir kompozitsiyasi, «Bahor», «Kuz» siklidagi manzara janrli kompozitsiyalari. (1999-y)).

Grafika san'ati ustasi A. Mamajonov «birinchi ma'lumoti bo'yicha rassom — kulol» o'z xalqi hayoti va qiyofasini yaxshi bilgan holda grafik chizig'i nafis va o'ziga xos kompozitsiyalarni yaratdi. Uning asarlari bizga xalq bayramlari va sayillari, shuningdek, mahalliy yashash tarzi haqida hikoya qiladi. Muntazam ravishda tush bilan peroda ishlagan rassom A. Mamajonov o'z ijodida realistik uslubni qo'llaydi. Mahalliy xalq vakillarining xususiyatlarini ko'rsatish, hajmlilik, mutanosiblik, naturalistlarga xos ortiqcha unsurlardan cheklanish va hazilga moyillik rassom grafikasiga xosdir. Bu borada u mashhur grafikachi va miniaturachi rassom Telman Muhamedovning an'analarini davom ettirdi. Bunda A. Mamajonovga naqqoshlik sohasida orttirgan tajribalari qo'l keldi. O'z kompozitsiyalarini u o'ng qo'lida qanday ishlasa, chap qo'lida ham qayta ishlov bermagan holatda aynan o'xshatib ishlashga harakat qiladi. Uning ijodidan «Kurash» va «Eski shahardagi bozor» (1998-y.) kompozitsiyalarini alohida eslab o'tish mumkin.

Ko'pchilikka mashhur avtolitografiya va suvbo'yoq ustasi M. Sodiqov oxirgi o'n yillikda avtolitografiya texnikasidan voz kechib, asosan, suvbo'yoq texnikasida Buxoroning eski shahar ko'chalarini ishlaydi. M. Sodiqov bir necha taniqli rassomlar bilan Oqtosh tog'larida ijodiy safarda bo'lib, ushbu jarayonda ishlagan grafik kompozitsiyalarini hisobot ko'rgazmasida namoyish etdi.

M. Sodiqov suvbo'yoq va pastel kabi texnik vositalardan foydalanib, tuzilishi juda go'zal va maftunkor kompozitsiyalar yaratdi. Ular sirasiga «Tog' manzarasi» (2001-y.) asari kiradi.

Taniqli grafikachi rassomlar M. Kagarov, V. Apuxtin, M. Sodiqov, E. Is'hoqov, I. Vasilyeva va ularning yosh hamkasblari L. Tiora, L. Zufari, T. Ayupov, O. Nikolayeva, Yu. Alagirlar ishtirokida 1998-yili Toshkent shahrida o'tkazilgan grafika va haykaltaroshlik san'ati ko'rgazmasi grafika janrining rivoji uchun muhim voqea bo'lib qoldi. Ushbu ko'rgazma tashkilotchilarining asosiy maqsadlari iqtidorli yoshlar ishlarini tomoshabinlar hukmiga havola etish edi.

Linogravura, ksilografiya, ofort singari grafikaning aniq turlarida 1990-yillar oxirida vujudga kelgan grafik asarlar avvalgi

yaratilganlaridan keskin farqlanadi. Bularning hammasini grafika san'atiga an'anaviy yondashish mahsuli deb qarash mumkin, biroq rassomlar an'anaviy grafika imkoniyatlaridan kelib chiqqan holda realistik yo'ndashishga tayanadilar.

90-yillarda ofort va suvbo'yoq texnikasida ajoyib asarlar yaratgan D. Mirsalimov asta-sekin moybo'yoq texnikasiga o'tdi va uni muvaffaqiyatli o'zlashtirdi.

1999-yil Baynalminal markaz saroyida A. Ligayning shaxsiy ko'rgazmasi bo'lib, unda musavvirning suvbo'yoqda ishlagan qator ishlari namoyish etildi. Suvbo'yoq texnikasida manzara turkumlari yaratishda A. Ligay Sharq rangtasviri uchun an'anaviy bo'lgan nafis mo'yqalamdan foydalanib, O'rta Osiyo tabiati nafasoti va ruhini chuqur ifodalash bilan o'z mahoratini namoyish etdi.

1990-yillar boshlarida ko'pchilik grafikachi rassomlar dastgohli rangtasvirda ijod qilgan bo'lsalar, 2000-yilga kelib grafika texnikasida yaratilgan asarlari bilan turli ko'rgazmalarda ishtirok eta boshladilar. Shu o'rinda B. Jalolov va S. Alibekovning 2001-yil aprel oyida «Ilhom» teatrida bo'lib o'tgan grafik asarlari ko'rgazmasini eslab o'tish mumkin.

B. Jalolov bu ko'rgazmada chizmatasvir ustasi ekanligini yana bir bor namoyish etish bilan ko'pchilikni hayratga solgan bo'lsa, S. Alibekov o'zining betakror fantaziyalari bilan rangli qalam imkoniyatlarini namoyish qildi.

Shu bilan birga, respublika badiiy kolleji va K. Behzod nomidagi Milliy rassomlik va dizayn institutini bitirgan yosh rassomlar ijodida realistik uslubning saqlanib qolganligi kuzatiladi.

1991—2001-yillar O'zbekiston dastgohli grafika san'ati rivoji umumma'naviy vosita sifatida professional rassomlar singari yosh rassomlar ijodida tomoshabinlar estetik qarashlarini ifodalashga intilishning ortganida namoyon bo'ladi.

O'zbekiston Respublikasi mustaqillikka erishganidan so'ng yurtimizning qadimiy tarixini yorituvchi kitob va risolalar ko'plab nashr etila boshlandi. Ularda O'rta Osiyoning buyuk shaxslari — Amir Temur, Ahmad Yassaviy, Xo'ja Ahror, Al-Buxoriy, Al-Farg'oniy, Cho'lpon, Fitrat kabilar haqida ma'lumot berildi.

Bugungi kunda O'zbekistonda ko'plab nashriyotlar faoliyat ko'rsatmoqda. Badiiy adabiyotlarning asosiy qismi G'. G'ulom nomidagi NMIU, «Sharq» nashriyot-matbaa aksiyadorlik kompaniyasi, Cho'lpon nomidagi NMIUda chop etilmoqda, desak

o‘rinli bo‘ladi. Ushbu nashriyotlarda zamondosh mualliflar bilan bir qatorda ajdodlarimiz, shuningdek, xorijiy mualliflar qalamiga mansub asarlar ham chop etilmoqda.

Hozirgi paytda «O‘qituvchi» NMIUda kompyuter grafikasiga ixtisoslashgan bir guruh yoshlar ishlamoqda. Ular nashriyot kitoblarining muqova va boshqa unsurlarini bezash bilan shug‘ullanmoqdalar. Sh. Mirfayozov, T. Qanoatov, Sh. Xo‘jayev kabi rassomlar kompyuter grafikasini fotomontaj bilan muvofiqlashtirmoqdalar. Sh. Mirfayozov yaratgan muqovalar yorqinligi va hayotiyliги bilan ajralib turadi. Ichki illustratsiyalarini u qo‘lda realistik uslubda bajaradi. Shu nashriyotda ishlagan yana bir rassom E. Nurmonovning grafik ishlari kompozitsiyasining jiddiyliги, simmetrikligi hamda ranglarning vazminligi bilan ajralib turadi. U bajargan muqova va illustratsiyalarda realistik uslub yaqqol seziladi.

Zamonaviy kitob grafika san‘atida A. Bobrov, A. Mamajonov, M. Karpuzas, Yu. Gabzalilov, A. Kiva, A. Ponomaryov, O. Vasixonov, G. Miller, U. Solihov, Sh. Odilov kabi rassomlar ham faol ijod qilib kelmoqdalar.

Xulosa qilib aytganda, 90-yillar oxirida poligrafik kitob chiqarish texnikasini yangilash natijasida kitobning poligrafik sifati o‘sib bormoqda. Sohaga kirib kelayotgan iqtidorli yosh rassomlar tajribali ustozlar bilan birga kitob grafikasi san‘atini rivojlantirishni muvaffaqiyat bilan davom ettirmoqdalar.

ADABIYOTLAR RO'YXATI

1. *B. Azimova*. Natyurmort tuzish va tasvirlash metodikasi. T.: «O'qituvchi», 1984.
2. *S. Abdirasilov, N. Tolipov*. Rangtasvir. T.: «Bilim», O'MKHTM, 2005.
3. *S. Abdirasilov*. Tasviriy san'at metodikasi. T.: «Ilm-Ziyo», 2006.
4. *S. Abdirasilov, N. Tolipov, N. Oripova*. Rangtasvir. T.: «O'zbekiston» NMIU, 2006.
5. *N. Abdullayev*. San'at tarixi. 2 jildli, 1-jild, T., 1986.
6. *B. Boymetov, S. Abdirasilov*. Chizmatasvir. T.: G'. G'ulom nomidagi nashriyot-matbaa ijodiy uyi, 2004.
7. *B. Boymetov, N. Tolipov*. Maktabda tasviriy san'at to'garagi. T.: «Fan», 1995.
8. *B. Boymetov*. Portret qalamtasviri. T.: Nizomiy nomli TDPU rizografi, 2001.
9. *S. Bulatov*. O'zbek xalq amaliy bezak san'ati. T.: «Mehnat», 1994.
10. *K. G'ulomov*. Ashyolarga badiiy ishlov berish. T.: «Bilim», 2004.
11. *B. C. Кузин*. Психология. М.: «Высшая школа», 1980.
12. *B. C. Кузин*. Наброски и зарисовки. М.: «Просвещение», 1981.
13. *M. N. Nabiyev*. Rangshunoslik. T.: «O'qituvchi», 1995.
14. *N. Oydinov*. Rassom-o'qituvchilar tayyorlash muammolari. T.: «O'qituvchi» — «Ziyo Noshir», 1997.
15. *B. Oripov*. Tasviriy san'at va uni o'qitish metodikasi. T.: «Ilm-Ziyo», 2005.
16. *H. H. Ростовцев*. Учебный рисунок. М.: «Просвещение», 1984.
17. *H. H. Ростовцев*. Академический рисунок. М.: «Просвещение», 1984.
18. *B. Tojiyev*. Qalamtasvir asoslarini o'rganish. T.: Nizomiy nomli TDPU rizografi, 1994.
19. *N. Ten*. Gips modellarining rasmi. T.: «O'qituvchi», 1994.
20. *R. Hasanov*. Maktabda tasviriy san'at o'qitish metodikasi. T.: «Fan», 2004.
21. *A. Толбеев*. Сурет салу билесінбе? (qozoq tilida). Алма-Ата: «Өнер», 1990.
22. *M. S. Rabinovich*. Odam, to'rt oyoqli hayvonlar va parrandalar plastik anatomiyasi va uni rasmda tatbiq qilish. T.: «O'qituvchi», 1980.
23. *O. Samadov*. Tasviriy san'at darslarida odam boshini tasvirlash. T.: «Fan», 2005.
24. «San'at». O'zbekiston Badiiy akademiyasi jurnali, 1999.
25. Tasviriy san'at. 7-sinf o'quvchilari uchun o'quv qo'llanma. T.: «O'qituvchi», 2002.
26. *A. Egamov*. Kompozitsiya asoslari. 5—9- sinflar. T.: «San'at» jurnali nashrioyti, 2005.

MUNDARIJA

Kirish	3
--------------	---

I bob. Tasviriy san'at asoslari

Qalamtasvir	5
-------------------	---

II bob. Hajmli buyumlarni tasvirlash

Perspektiva	13
Nuqta, chiziq (chiziqli tasvir) va shtrix	16
Yorug' va soya qonuniyatlari	19
Natyurmort	23
Kompozitsiya	26
Rangtasvir	30
Akvarel	31
Ranglar xususiyatlari	34

III bob. Manzarali rasm ishlash

Tasviriy san'atda manzara janri	37
Tabiat manzarasini tasvirlash qoidalari	38
Bargli daraxt	40
Manzarali kompozitsiya	41
Ochiq havodagi manzara	42
Qush va hayvonlar rasmini ishlash	43

IV bob. Mavzular bo'yicha kompozitsiyalar tuzish

V bob. Dekorativ rasm chizish

Sxema va elementlar ustida ishlash	51
Badiiy asarlarga ishlanadigan bezakli ishlar	55
Badiiy bezak ishlari	56

VI bob. Odam rasmini ishlash

Gavda muskullari (ko'krak, qorin, orqa yelka, toz va boldir muskullari) ..	60
Qo'l, oyoq, yonbosh suyaklari	62
Qo'l panjasini tasvirlash usuli	62
Oyoq panjasini tasvirlash usuli	63
Odam gavdasining mutanosibligi. Bolalar va kattalar gavdasi	64

Portret janri, uning rivojlanishi. O'zbek tasviriy san'atida portret janri	69
Portret ishlashdagi bosqichlar	73
Xotira va tasavvurdan odam gavdasining rasmini chizish. Odam gavdasini kiyimda tasvirlash	76
Haykaltaroshlik	86
O'yinchoq haykalchalar yasash usullari	88
Loy va plastilin, ularni ishlatish usullari	90
Plastilin va loydan mevalar shaklini yasash	91

VII bob. Dizayn san'ati

Kiyim haqida umumiy ma'lumot	93
Kiyimlarning tarixiy taraqqiyoti	94
Milliy kiyimlarning rasmini o'ziga qarab chizish	95
Odamni sport kiyimida tasvirlash	96

VIII bob. Tasviriy san'at tarixi

Antik davr san'ati	101
Uyg'onish davri san'ati	103
Qadimgi O'rta Osiyo tasviriy san'ati	109
Tarixiy obidalar	111
Me'morlik	115
Mustaqillik yillarida me'morlik san'ati	123
O'zbekiston rassomlari va haykaltaroshlari	130
Adabiyotlar ro'yxati	173

**Sunatulla Abdirasilov, Botir Boymetov,
Nozim Tolipov**

TASVIRIY SAN'AT

Kasb-hunar kollejlari uchun o'quv qo'llanma

*Muharrir **Abdurahmon Akbar**
Badiiy muharrir **Shuhrat Odilov**
Texnik muharrir **Yelena Tolochko**
Musahhah **Mahmuda Usmonova**
Kompyuterda sahifalovchi **Alisa Yuldasheva***

Bosishga ruxsat etildi 18.10.2006 y. Bichimi $60 \times 90 \frac{1}{16}$. Bosma tabog'i 11,0+1,0 vkl. Nashriyot hisob tabog'i 10,5 + 1,5 vkl. Adadi 1250 nusxa. Shartnoma № 118—2006. Buyurtma № 169.

Cho'lpon nomidagi nashriyot-matbaa ijodiy uyi, 700129, Toshkent, Navoiy ko'chasi, 30-uy.

«Arnaprint» MChJ bosmaxonasida chop etildi. 700182, Toshkent, H. Boyqaro ko'chasi, 41.

85.1

A14

S. Abdirasilov va boshq.

Tasviriy san'at. Kasb-hunar kollejlari uchun o'quv qo'll./ S. Abdirasilov, B. Boymetov, N. Tolipov; O'z.R Oliy va o'rta maxsus ta'lim vazirligi, O'rta maxsus kasb-hunar ta'limi markazi. — T.: Cho'lpon nomidagi nashriyot-matbaa ijodiy uyi, 2006-y., 176 bet.

I. Boymetov B. II. Tolipov N.

BBK85.1ya722